

WALTHER PILOT

Betriebsanleitung / Operating Instructions
Mode d'emploi / Instrucciones de Servicio
Bedieningshandleiding / Betjeningsvejledning

D GB F E NL DK

Spritzpistole / Spray gun / Pistolet de pulvérisation
Pistola de pulverización / Smitpistool / Sprøjtepistoler

PILOT III F / III K

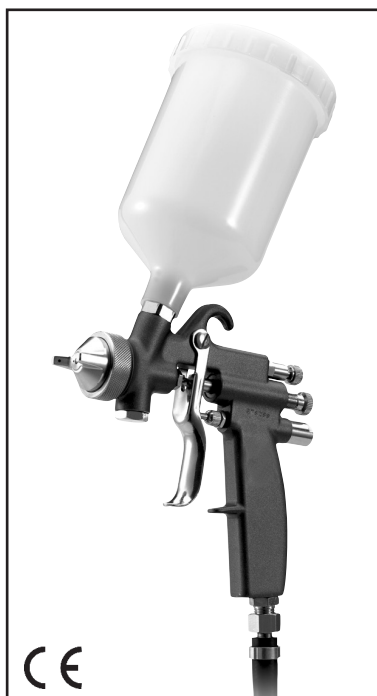

REV. 07/15



Die Beschichtungs-Experten

PILOT III F / III K

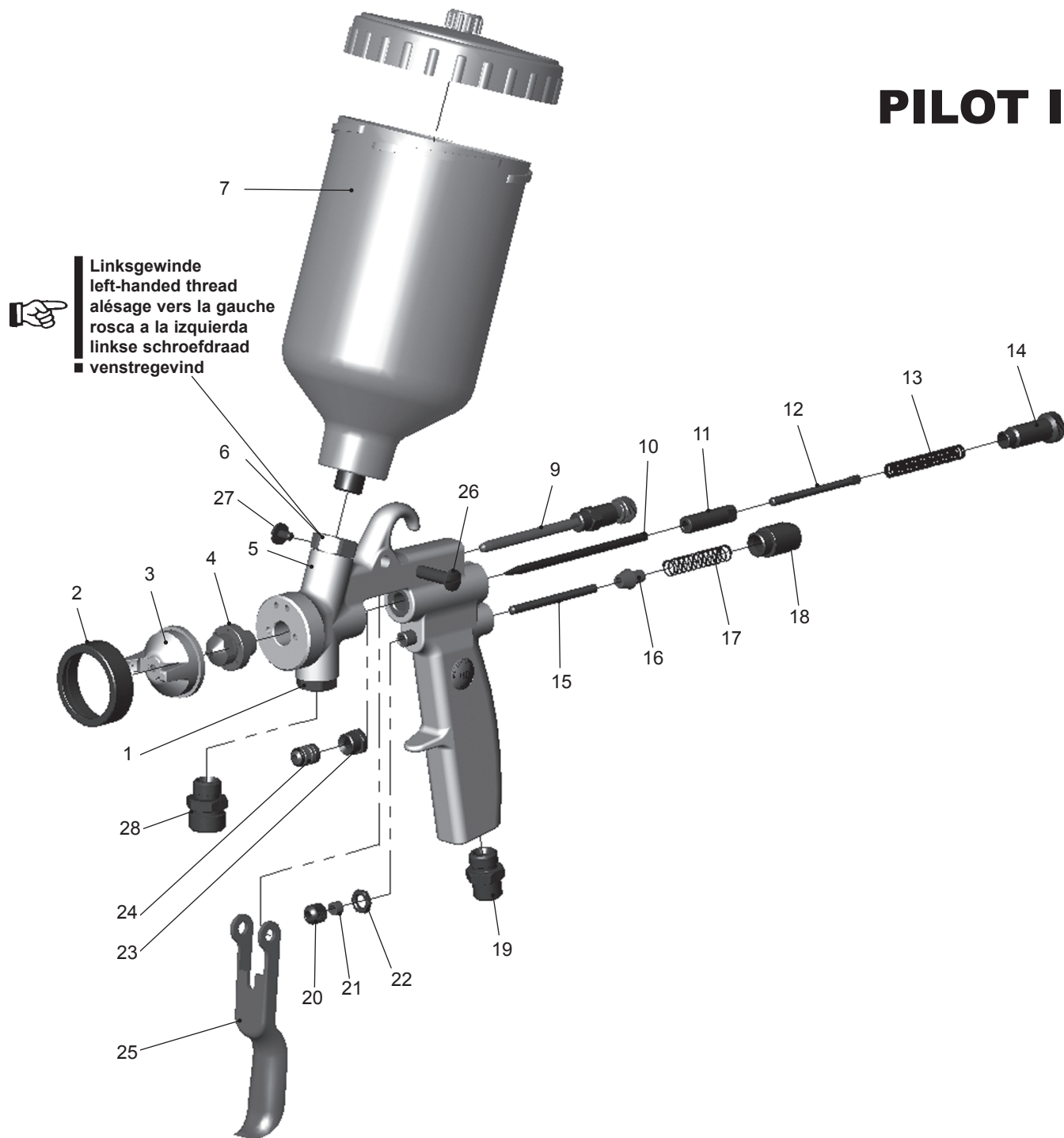

D	Seite	6 - 21
GB	Page	22 - 37
F	Page	38 - 53
E	Página	54 - 69
NL	Pagina	70 - 85
DK	Side	86 - 101

Inhaltsverzeichnis

	Explosionszeichnung	2
	Konformitätserklärung	7
	Ersatzteilliste	8
1	Allgemeines	12
1.1	Kennzeichnung der Modelle	12
1.2	Bestimmungsgemäße Verwendung	12
1.3	Sachwidrige Verwendung	13
2	Sicherheitshinweise	13
2.1	Kennzeichnung der Sicherheitshinweise	13
2.2	allgemeine Sicherheitshinweise	14
3	Technische Beschreibung	14
4	Versorgungsleitungen anschließen	15
5	Inbetriebsetzen und Bedienung	16
6	Spritzbild verändern	17
6.1	Mängel eines Spritzbildes beheben	17
7	Fehlersuche und -beseitigung	18
8	Umrüstung und Instandsetzung	18
8.1	Materialdüse und Luftpumpkopf wechseln	18
8.2	Materialnadel wechseln	19
8.3	Undichte Nadelpackung austauschen	19
9	Reinigung	19
10	Entsorgung	20
11	Technische Daten	21

EG-Konformitätserklärung

Wir, der Gerätehersteller, erklären in alleiniger Verantwortung, dass das Produkt in der untenstehenden Beschreibung den einschlägigen grundlegenden Sicherheits- und Gesundheitsanforderungen entspricht. Bei einer nicht mit uns abgestimmten Änderung an dem Gerät oder bei einer unsachgemäßen Verwendung verliert diese Erklärung ihre Gültigkeit.

Hersteller	WALTHER Spritz- und Lackiersysteme GmbH Kärntner Str. 18 - 30 D - 42327 Wuppertal Tel.: +49(0)202 / 787 - 0 Fax: +49(0)202 / 787 - 2217 www.walther-pilot.de • e-mail: info@walther-pilot.de		
Typenbezeichnung	Handspritzpistolen PILOT III F / -MP / PILOT III K		
	PILOT III F	Fließbecher	V 10 301
	PILOT III F	Materialanschluss	V 10 302
	PILOT III F	Saugbecher	V 10 303
	PILOT III F-MP	Fließbecher	V 10 310
	PILOT III F-MP	Materialanschluss	V 10 311
	PILOT III K	Fließbecher	V 10 351
	PILOT III K	Materialanschluss	V 10 352
Verwendungszweck	Verarbeitung spritzbarer Materialien		
Angewandte Normen und Richtlinien			
EG-Maschinenrichtlinien 2006 / 42 / EG 94 / 9 EG (ATEX Richtlinien) DIN EN ISO 12100 Teil 1 DIN EN ISO 12100 Teil 2 DIN EN 1127-1			
DIN EN 1953 DIN EN 13463-1			
Spezifikation im Sinne der Richtlinie 94 / 9 / EG			
Kategorie 2	Gerätebezeichnung		II 2 G c T 6
			Tech.File,Ref.: 2403
Bevollmächtigt mit der Zusammenstellung der technischen Unterlagen: Nico Kowalski, WALTHER Spritz- und Lackiersysteme GmbH, Kärntner Str. 18 - 30 D- 42327 Wuppertal			
Besondere Hinweise : Das Produkt ist zum Einbau in ein anderes Gerät bestimmt. Die Inbetriebnahme ist so lange untersagt, bis die Konformität des Endproduktes mit der Richtlinie 2006 / 42 / EG festgestellt ist.			

Wuppertal, den 01. Januar 2010



i.V. 

Name: Torsten Bröker
Stellung im Betrieb: Leiter der Konstruktion und Entwicklung

Diese Erklärung ist keine Zusicherung von Eigenschaften im Sinne der Produkthaftung. Die Sicherheitshinweise der Produktdokumentation sind zu beachten.

Ersatzteilliste:						
D	PILOT III F Fließbecher		PILOT III F Material- anschluss		PILOT III F Saugbecher	
	V 10 301		V 10 302		V 10 303	
Pos.	Bezeichnung	Ersatzteil-Nr.	Ersatzteil-Nr.	Ersatzteil-Nr.	Ersatzteil-Nr.	Ersatzteil-Nr.
1	Stopfenschraube (im Farbanschluss)	V 10 301 05 000	V 10 301 05 000	V 10 301 05 000	V 10 301 05 000	V 10 301 05 000
2	Luftkopfmutter	V 01 101 03 000	V 01 101 03 000	V 01 101 03 000	V 01 101 03 000	V 01 101 03 000
3	Luftkopf (2,4,6)	V 01 101 02 . . X*	V 01 101 02 . . X*	V 01 102 02 . . X*	V 01 102 02 . . X*	V 01 102 02 . . X*
4	Materialdüse	V 01 101 07 . . 3*	V 01 101 07 . . 3*	V 01 101 07 . . 3*	V 01 101 07 . . 3*	V 01 101 07 . . 3*
5	Pistolenkörper kompl.	V 10 301 01 000	V 10 301 01 000	V 10 301 01 000	V 10 301 01 000	V 10 301 01 000
6	Farbeinsatzbuchse (Linksgewinde)	V 10 301 04 000	V 10 301 04 000	V 10 301 04 000	V 10 301 04 000	V 10 301 04 000
7	Kunststoff-Fließbecher kompl.	V 00 130 00 072				
9	Breitstrahlregelung kompl.	V 10 302 00 000	V 10 302 00 000	V 10 302 00 000	V 10 302 00 000	V 10 302 00 000
10	Materialnadel	V 10 306 07 . . 3*	V 10 306 07 . . 3*	V 10 306 07 . . 3*	V 10 306 07 . . 3*	V 10 306 07 . . 3*
11	Mitnehmerbuchse	V 10 306 06 000	V 10 306 06 000	V 10 306 06 000	V 10 306 06 000	V 10 306 06 000
12	Konterschraube	V 10 306 08 000	V 10 306 08 000	V 10 306 08 000	V 10 306 08 000	V 10 306 08 000
13	Nadelfeder	V 10 906 04 000	V 10 906 04 000	V 10 906 04 000	V 10 906 04 000	V 10 906 04 000
14	Federbuchse	V 10 306 05 000	V 10 306 05 000	V 10 306 05 000	V 10 306 05 000	V 10 306 05 000
15	Ventilschaft	V 10 304 01 000	V 10 304 01 000	V 10 304 01 000	V 10 304 01 000	V 10 304 01 000
16	Ventilkegel	V 10 904 02 000	V 10 904 02 000	V 10 904 02 000	V 10 904 02 000	V 10 904 02 000
17	Ventilfeder	V 10 304 03 000	V 10 304 03 000	V 10 304 03 000	V 10 304 03 000	V 10 304 03 000
18	Ventilgehäuse	V 10 304 04 000	V 10 304 04 000	V 10 304 04 000	V 10 304 04 000	V 10 304 04 000
19	Doppelnippel	V 00 101 01 000	V 00 101 01 000	V 00 101 01 000	V 00 101 01 000	V 00 101 01 000
20	Ventilstopfbuchse	V 10 901 06 000	V 10 901 06 000	V 10 901 06 000	V 10 901 06 000	V 10 901 06 000
21	Packung	V 09 101 02 020	V 09 101 02 020	V 09 101 02 020	V 09 101 02 020	V 09 101 02 020
22	Sechskantmutter	V 10 301 10 000	V 10 301 10 000	V 10 301 10 000	V 10 301 10 000	V 10 301 10 000
23	Nadelstopfbuchse	V 01 101 01 000	V 01 101 01 000	V 01 101 01 000	V 01 101 01 000	V 01 101 01 000
24	Nadelpackung kompl.	V 10 361 08 000	V 10 361 08 000	V 10 361 08 000	V 10 361 08 000	V 10 361 08 000
25	Abzughebel	V 00 103 01 000	V 00 103 01 000	V 00 103 01 000	V 00 103 01 000	V 00 103 01 000
26	Hebelschaftschraube	V 10 301 08 000	V 10 301 08 000	V 10 301 08 000	V 10 301 08 000	V 10 301 08 000
27	Hebelschraube	V 10 301 09 000	V 10 301 09 000	V 10 301 09 000	V 10 301 09 000	V 10 301 09 000
28	Doppelnippel		V 00 101 04 000	V 00 101 04 000	V 00 101 04 000	V 00 101 04 000
29	Saugbecher			V 11 354 00 000	V 11 354 00 000	V 11 354 00 000

Ersatzteilliste:				
D	PILOT III F-MP Fließbecher		PILOT III F-MP Materialanschluss	
	V 10 310		V 10 311	
Pos.	Bezeichnung	Ersatzteil-Nr.	Ersatzteil-Nr.	Ersatzteil-Nr.
1	Stopfenschraube (im Farbanschluss)	V 10 301 05 000	V 10 301 05 000	V 10 301 05 000
2	Luftkopfmutter	V 01 101 03 000	V 01 101 03 000	V 01 101 03 000
3	Luftkopf (8)	V 01 104 04 . . 8*	V 01 104 04 . . 8*	V 01 104 04 . . 8*
4	Materialdüse	V 01 101 16 . . 3*	V 01 101 16 . . 3*	V 01 101 16 . . 3*
5	Pistolenkörper kompl.	V 10 310 01 000	V 10 310 01 000	V 10 311 01 000
6	Farbeinsatzbuchse (Linksgewinde)	V 10 301 04 000	V 10 301 04 000	V 10 301 04 000
7	Kunststoff-Fließbecher kompl.	V 00 130 00 072		
9	Breitstrahlregelung kompl.	V 10 302 00 000	V 10 302 00 000	V 10 302 00 000
10	Materialnadel	V 10 306 07 . . 3*	V 10 306 07 . . 3*	V 10 306 07 . . 3*
11	Mitnehmerbuchse	V 10 306 06 000	V 10 306 06 000	V 10 306 06 000
12	Konterschraube	V 10 306 08 000	V 10 306 08 000	V 10 306 08 000
13	Nadelfeder	V 10 906 04 000	V 10 906 04 000	V 10 906 04 000
14	Federbuchse	V 10 306 05 000	V 10 306 05 000	V 10 306 05 000
15	Ventilschaft	V 10 304 01 000	V 10 304 01 000	V 10 304 01 000
16	Ventilkegel	V 10 904 02 000	V 10 904 02 000	V 10 904 02 000
17	Ventilfeder	V 10 304 03 000	V 10 304 03 000	V 10 304 03 000
18	Ventilgehäuse	V 10 304 04 000	V 10 304 04 000	V 10 304 04 000
19	Doppelnippel	V 00 101 01 000	V 00 101 01 000	V 00 101 01 000
20	Ventilstopfbuchse	V 10 901 06 000	V 10 901 06 000	V 10 901 06 000
21	Packung	V 09 101 02 020	V 09 101 02 020	V 09 101 02 020
22	Sechskantmutter	V 10 301 10 000	V 10 301 10 000	V 10 301 10 000
23	Nadelstopfbuchse	V 01 101 01 000	V 01 101 01 000	V 01 101 01 000
24	Nadelpackung kompl.	V 10 361 08 000	V 10 361 08 000	V 10 361 08 000
25	Abzughebel	V 00 103 01 000	V 00 103 01 000	V 00 103 01 000
26	Hebelschaftschraube	V 10 301 08 000	V 10 301 08 000	V 10 301 08 000
27	Hebelschraube	V 10 301 09 000	V 10 301 09 000	V 10 301 09 000
28	Doppelnippel			V 00 101 04 000
29	Saugbecher			

Ersatzteilliste:			
D	PILOT III K Fließbecher		PILOT III K Materialanschluss
	V 10 351		V 10 352
Pos.	Bezeichnung	Ersatzteil-Nr.	Ersatzteil-Nr.
1	Stopfenschraube (im Farbanschluss)	V 10 301 05 000	V 10 301 14 000
2	Luftkopfmutter	V 01 101 03 000	V 01 101 03 000
3	Luftkopf ♦	V 01 101 02 XX6*	V 01 101 02 XX6*
4	Materialdüse (Drehstrahldüse)	V 01 101 37 XX3*	V 01 101 37 XX3*
5	Pistolenkörper kompl.	V 10 351 01 000	V 10 352 01 000
6	Farbeinsatzbuchse (Linksgewinde)	V 10 301 04 000	
7	Kunststoff-Fließbecher kompl.	V 00 130 00 072	
9	Breitstrahlregelung kompl.	V 10 302 00 000	V 10 302 00 000
10	Materialnadel	V 10 353 06 XX3*	V 10 353 06 XX3*
11	Mitnehmerbuchse	V 10 353 07 000	V 10 353 07 000
12	Konterschraube	V 10 353 08 000	V 10 353 08 000
13	Nadelfeder	V 10 306 04 000	V 10 306 04 000
14	Federbuchse	V 10 306 05 000	V 10 306 05 000
15	Ventilschaft	V 10 304 01 000	V 10 304 01 000
16	Ventilkegel	V 10 904 02 000	V 10 904 02 000
17	Ventilfeder	V 10 304 03 000	V 10 304 03 000
18	Ventilgehäuse	V 10 304 04 000	V 10 304 04 000
19	Doppelnippel	V 00 101 01 000	V 00 101 01 000
20	Ventilstopfbuchse	V 10 901 06 000	V 10 901 06 000
21	Packung	V 09 101 02 020	V 09 101 02 020
22	Sechskantmutter	V 10 301 10 000	V 10 301 10 000
23	Nadelstopfbuchse	V 10 353 10 000	V 10 353 10 000
24	Nadelpackung kompl.	V 10 353 06 100	V 10 353 06 100
25	Abzughebel	V 00 103 01 000	V 00 103 01 000
26	Hebelschaftschraube	V 10 301 08 000	V 10 301 08 000
27	Hebelschraube	V 10 301 09 000	V 10 301 09 000
28	Doppelnippel		V 00 101 04 000
29	Saugbecher		

* Bei Ersatzteil - Bestellung bitte entsprechende Größe angeben.

Wir empfehlen, alle fettgedruckten Teile (Verschleißteile) auf Lager zu halten.

♦ Der Luftkopf sollte immer eine Nummer größer sein als die Düse.

Reparatursets		
Reparatursets enthalten sämtliche Verschleißteile.		
		Ersatzteilnummer
PILOT III F	Ausführung: Fließbecher, Materialanschluss	V 16 003 02 ..3*
PILOT III F	Ausführung: Sauganschluss	V 16 003 72 ..3*
PILOT III F-MP	Ausführung: Fließbecher, Materialanschluss	V 16 003 05 ..3*
PILOT III K	Ausführung: Fließbecher, Materialanschluss	V 16 023 33 ..3*

Düseneinlagen		
Düseneinlagen bestehen aus Luftkopf, Materialdüse und Materialnadel		
		Ersatzteilnummer
PILOT III F	Ausführung: Fließbecher, Materialanschluss	V 15 003 02 ..3*
PILOT III F	Ausführung: Sauganschluss	V 15 003 72 ..3*
Düsenausstattung nach Wahl: ▪ 0,5 ▪ 0,8 ▪ 1,0 ▪ 1,2 ▪ 1,5 ▪ 1,8 ▪ 2,0 ▪ 2,5 ▪ 3,0 ▪ 3,5 mm ø		
PILOT III F-MP	Ausführung: Fließbecher, Materialanschluss	V 15 003 05 ..3*
Düsenausstattung nach Wahl: ▪ 0,5 ▪ 0,8 ▪ 1,0 ▪ 1,2 ▪ 1,5 ▪ 1,8 ▪ 2,0 ▪ 2,5 mm ø		
PILOT III K	Ausführung: Fließbecher, Materialanschluss	V 15 023 33 ..3*
Düsenausstattung nach Wahl: ▪ 0,5 ▪ 0,8 ▪ 1,0 ▪ 1,2 ▪ 1,5 ▪ 1,8 ▪ 2,0 ▪ 2,5 mm ø		

1 Allgemeines

1.1 Kennzeichnung der Modelle

Modelle:	Handspritzpistolen PILOT III F, III F-MP, III K		
Typ:	PILOT III F	Fließbecher	V 10 301
	PILOT III F	Materialanschluss	V 10 302
	PILOT III F	Saugbecher	V 10 303
	PILOT III F-MP	Fließbecher	V 10 310
	PILOT III F-MP	Materialanschluss	V 10 311
	PILOT III K	Fließbecher	V 10 351
PILOT III K	Materialanschluss	V 10 352	
Hersteller:	WALTHER Spritz- und Lackiersysteme GmbH Kärntner Str. 18-30 D-42327 Wuppertal Tel.: +202 / 787-0 Fax: +202 / 787-2217 www.walther-pilot.de • Email: info@walther-pilot.de		

1.2 Bestimmungsgemäße Verwendung

Die Handspritzpistolen PILOT III F sowie -MP dienen ausschließlich der Verarbeitung spritzbarer Medien, wie z.B.:

- Lacke und Farben
- Fette, Öle und Korrosionsschutzmittel
- Keramikglasuren
- Beizen

Da sämtliche materialführenden Teile aus Edelstahl-rostfrei gefertigt sind, können wasserhaltige Materialien verspritzt werden.

Die Handspritzpistole PILOT III K ist speziell zum Kleberauftrag vorgesehen. Sind die Materialien, die Sie verspritzen wollen, hier nicht aufgeführt, wenden Sie sich bitte an WALTHER Spritz- und Lackiersysteme GmbH, Wuppertal. Die spritzbaren Materialien dürfen lediglich auf Werkstücke bzw. Gegenstände aufgetragen werden.

Die Temperatur des Spritzmaterials darf 43°C grundsätzlich nicht überschreiten. Die bestimmungsgemäße Verwendung schließt auch ein, dass alle Hinweise und Angaben der vorliegenden Betriebsanleitung gelesen, verstanden und beachtet werden.

Das Gerät erfüllt die Explosionsschutz-Forderungen der Richtlinie 94 / 9 EG (ATEX) für die auf dem Typenschild angegebene Explosionsgruppe, Gerätekategorie, und Temperaturklasse.

Beim Betreiben des Gerätes sind die Vorgaben dieser Betriebsanleitung unbedingt einzuhalten. Die vorgeschriebenen Inspektions- und Wartungsintervalle sind einzuhalten.

Die Angaben auf den Geräteschildern bzw. die Angaben in dem Kapitel technische Daten sind unbedingt einzuhalten und dürfen nicht überschritten werden. Eine Überlastung des Gerätes muss ausgeschlossen sein.

Das Gerät darf in explosionsgefährdeten Bereichen nur nach Maßgabe der zuständigen Aufsichtsbehörde eingesetzt werden.

Der zuständigen Aufsichtsbehörde bzw. dem Betreiber obliegt die Festlegung der Explosionsgefährdung (Zoneneinteilung).

Es ist betreiberseitig zu prüfen und sicherzustellen, dass alle technischen Daten und die Kennzeichnung gemäß ATEX mit den notwendigen Vorgaben übereinstimmen.

Bei Anwendungen, bei denen der Ausfall des Gerätes zu einer Personengefährdung führen könnten, sind betreiberseitig entsprechende Sicherheitsmaßnahmen vorzusehen.

Falls im Betrieb Auffälligkeiten erkannt werden, muss das Gerät sofort stillgesetzt werden und es ist mit WALTHER Spritz- und Lackiersysteme Rücksprache zu halten.

Erdung / Potentialausgleich

Es muss sichergestellt werden, dass die Spritzpistole über einen leitfähigen Luftschlauch ausreichend geerdet ist (maximaler Widerstand $10^6 \Omega$).

1.3 Sachwidrige Verwendung

Die Spritzpistole darf nicht anders verwendet werden, als es im Abschnitt *bestimmungsgemäße Verwendung* geschrieben steht. Jede andere Verwendung ist sachwidrig. Zur sachwidrigen Verwendung gehören z.B.:

- das Verspritzen von Materialien auf Personen und Tiere
- das Verspritzen von flüssigem Stickstoff.

2 Sicherheitshinweise

2.1 Kennzeichnung der Sicherheitshinweise



Warnung

Das Piktogramm und die Dringlichkeitsstufe **“Warnung“** kennzeichnen eine mögliche Gefahr für Personen.

Mögliche Folgen: schwere oder leichte Verletzungen.



Achtung

Das Piktogramm und die Dringlichkeitsstufe **“Achtung“** kennzeichnen eine mögliche Gefahr für Sachwerte.

Mögliche Folgen: Beschädigung von Sachen.



Hinweis

Das Piktogramm und die Dringlichkeitsstufe **“Hinweis“** kennzeichnen zusätzliche Informationen für das sichere und effiziente Arbeiten mit der Spritzpistole.

2.2 Allgemeine Sicherheitshinweise

Die einschlägigen Unfallverhütungsvorschriften sowie die sonstigen anerkannten sicherheitstechnischen und arbeitsmedizinischen Regeln sind einzuhalten.

Benutzen Sie die Spritzpistole nur in gut belüfteten Räumen. Im Arbeitsbereich ist Feuer, offenes Licht und Rauchen verboten. Beim Verspritzen leichtentzündlicher Materialien (z. B. Lacke, Kleber, Reinigungsmittel usw.) besteht erhöhte Gesundheits-, Explosions- und Brandgefahr.

Es muss sichergestellt werden, dass die Spritzpistole über einen leitfähigen Luftschlauch ausreichend geerdet ist (maximaler Widerstand $10^6 \Omega$).

Schalten Sie vor jeder Wartung und Instandsetzung die Luft- und Materialzufuhr zur Spritzpistole drucklos - Verletzungsgefahr.

Halten Sie beim Verspritzen von Materialien keine Hände oder andere Körperteile vor die unter Druck stehende Düse der Spritzpistole - Verletzungsgefahr.

Richten Sie die Spritzpistole nicht auf Personen und Tiere - Verletzungsgefahr.

Beachten Sie die Verarbeitungs- und Sicherheitshinweise der Hersteller von Spritzmaterial und Reinigungsmittel. Insbesondere aggressive und ätzende Materialien können gesundheitliche Schäden verursachen.

Die partikelführende Abluft ist vom Arbeitsbereich und Betriebspersonal fernzuhalten. Tragen Sie dennoch vorschriftsgemäßen Atemschutz und vorschriftsgemäße Arbeitskleidung, wenn Sie mit der Spritzpistole Materialien verarbeiten. Umherschwebende Partikel gefährden Ihre Gesundheit.

Tragen Sie im Arbeitsbereich der Spritzpistole einen Gehörschutz. Der erzeugte Schallpegel der Spritzpistole beträgt ca. 85 dB (A) (PILOT III F und III K) bzw. ca. 83 dB (A) (PILOT III F-MP).

Achten Sie stets darauf, dass bei Inbetriebnahme, insbesondere nach Montage- und Wartungsarbeiten alle Muttern und Schrauben fest angezogen sind.

Verwenden Sie nur Original-Ersatzteile, da WALTHER nur für diese eine sichere und einwandfreie Funktion garantieren kann.

Bei Nachfragen zur gefahrlosen Benutzung der Spritzpistole sowie der darin verwendeten Materialien, wenden Sie sich bitte an WALTHER Spritz- und Lackiersysteme GmbH, D-42327 Wuppertal.

3 Technische Beschreibung

PILOT III F: Spritzpistole für konventionelle Zerstäubung.

Ausführungen:

- mit Fließbecher
- mit Saugbecher
- mit Materialanschluss.

PILOT III F-MP: Spritzpistole für Mitteldruck

Ausführungen:

- mit Fließbecher
- mit Materialanschluss.

Bei einem Eingangsdruck von 3,0 bis 3,3 bar beträgt der Spritzdruck 1,2 bis 1,4 bar.

PILOT III K: Spritzpistole für den Kleberauftrag

Ausführungen:

- mit Fließbecher
- mit Materialanschluss.

Die Materialdurchflussmenge ist abhängig vom Durchmesser der Düse und der Einstellung des Materialdruckes am Druckgefäß oder Materialdruckregler. Zusätzlich lässt sich die Materialmenge durch Ein- bzw. Ausschrauben der Stellschraube regeln. Zu weiteren Einstellungsmöglichkeiten siehe 6. *Spritzbild verändern*.

Umrüstung der PILOT III F (Materialzuführung)

Die PILOT III F zeichnet sich insbesondere dadurch aus, dass unter verschiedenen Möglichkeiten der Materialzuführung gewählt werden kann. Grundlage dafür ist ein und derselbe Pistolenkörper. Die Umrüstung erfolgt im Handumdrehen.



1. Fließbecher lösen.

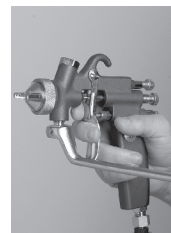

2. Stopfen mit einem Schlüssel (SW 17) lösen, herausdrehen und ...

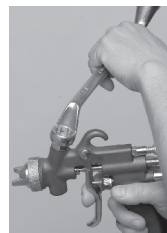

3. im Fließbecheranschluss einschrauben und festziehen.

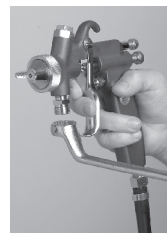

4. Doppelnippel 1/4 - 3/8" einschrauben und festziehen (SW 17).

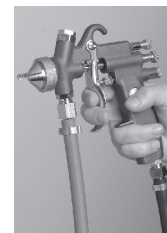

5. Materialschlauch befestigen.

Bei der Umrüstung auf Fließbecher ist die Reihenfolge der Arbeitsschritte umzukehren. Mitteldruck-(MP)- und Kleber-Pistolen können nicht mit Saugbechern versehen werden.

Technische Daten: siehe S. 21.

6. Alternativ: Saugbecher befestigen (nur bei konventioneller Zerstäubung möglich). Luftkopf wechseln.



4 Versorgungsleitungen anschließen



Warnung

Material- und Luftschläuche, die mit einer Schlauchtülle befestigt werden, müssen zusätzlich mit einer Schlauchschelle gesichert sein.

Ausführung: Fließbecher und Saugbecher

1. Befestigen Sie den Druckluftschlauch an der Luftleitung (gereinigte Druckluft) und an dem Luftanschluss der Spritzpistole (Pos. 19).
2. Befüllen Sie den Fließ- bzw. Saugbecher mit gesiebttem Material. Verschließen Sie den Fließ- oder Saugbecher.
3. Schalten Sie die Druckluftversorgung ein. Die Pistole ist nun betriebsbereit.

Ausführung: Materialanschluss

1. Befestigen Sie den Druckluftschlauch an der Luftleitung (gereinigte Druckluft) und an dem Luftanschluss der Spritzpistole.
2. Befestigen Sie den Materialzuführungsschlauch am Materialdruckgefäß bzw. Materialdruckregler einer Pumpenanlage und an dem Materialanschluss der Spritzpistole.
3. Füllen Sie Material in das Materialdruckgefäß und verschließen Sie den Deckel.
4. Stellen Sie am Druckluftreduzierventil den gewünschten Materialdruck ein; bei Materialzufuhr über Pumpensysteme wird der Materialdruck mittels Einstellschlüssel am Materialdruckregler eingestellt.
5. Öffnen Sie den Materialhahn am Druckgefäß.
6. Um die im Materialschlauch befindliche Luft entweichen zu lassen, betätigen Sie den Abzugshebel solange, bis ein gleichmäßiger Materialstrahl aus der Düse tritt; nun kann die Pistole wieder geschlossen werden.

Die Pistole ist nun betriebsbereit.

5 Inbetriebsetzen und Bedienung

Bevor Sie die Spritzpistole in Betrieb setzen, muss folgende Voraussetzung erfüllt sein: Der Materialdruck darf nicht höher eingestellt sein als 8 bar. Der Luftdruck darf 8 bar nicht überschreiten.

1. Setzen Sie die Spritzpistole in Betrieb, um eine Spritzbildprobe zu erzeugen. Das Spritzbild kann auf ein Probewerkstück, Blech, Pappe oder Papier abgegeben werden.
2. Verändern Sie ggf. die Einstellungen an der Spritzpistole

Beachten Sie bei der Bedienung der Spritzpistole insbesondere die nachfolgenden Sicherheitshinweise!

- Tragen Sie vorschriftsmäßigen Atemschutz und Arbeitskleidung, wenn Sie mit der Spritzpistole Materialien verspritzen. Umherschwebende Partikel gefährden Ihre Gesundheit.
- Tragen Sie im Arbeitsbereich der Spritzpistole einen Gehörschutz. Der erzeugte Schallpegel der Spritzpistole beträgt ca. 85 dB (A) (PILOT III F und III K) bzw. ca. 83 dB (A) (PILOT III F-MP).
- Im Arbeitsbereich ist Feuer, offenes Licht und Rauchen verboten. Beim Verspritzen leicht entzündlicher Materialien (z.B. Lacke, Kleber) besteht erhöhte Explosions- und Brandgefahr.
- Halten Sie beim Verspritzen von Materialien keine Hände oder andere Körperteile vor die unter Druck stehende Düse der Spritzpistole - Verletzungsgefahr.
- Die Spritzpistole muss nach Arbeitsende immer drucklos geschaltet werden. Die unter Druck stehenden Leitungen können platzen und nahestehende Personen durch das ausströmende Material verletzen.

6 Spritzbild verändern

Sie können an der PILOT III F / III K durch die folgenden Einstellungen das Spritzbild verändern.

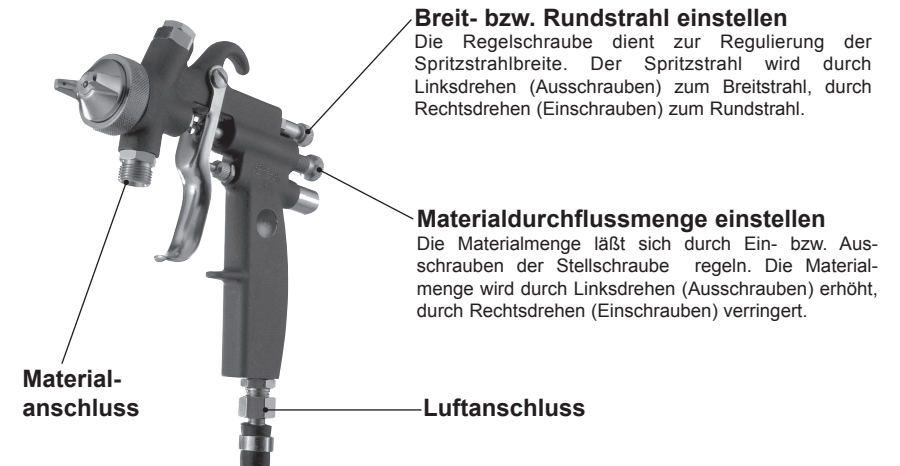

Breit- bzw. Rundstrahl einstellen
Die Regelschraube dient zur Regulierung der Spritzstrahlbreite. Der Spritzstrahl wird durch Linksdrehen (Ausschrauben) zum Breitstrahl, durch Rechtsdrehen (Einschrauben) zum Rundstrahl.

Materialdurchflussmenge einstellen
Die Materialmenge lässt sich durch Ein- bzw. Ausschrauben der Stellschraube regeln. Die Materialmenge wird durch Linksdrehen (Ausschrauben) erhöht, durch Rechtsdrehen (Einschrauben) verringert.

Materialdruck regulieren (Ausführungen für Materialanschluss):

Den Materialdruck können Sie nur an der Pumpe oder am Druckbehälter regulieren. Beachten Sie dabei die Anweisungen und Sicherheitshinweise des Herstellers.

6.1 Mängel eines Spritzbildes beheben

		angestrebtes Spritzergebnis
Spritzbildprobe	Ursache	Abhilfe
	Spritzbild ist in der Mitte zu dick	• breitere Spritzstrahlform einstellen
	Spritzbild ist an den Enden zu dick	• rundere Spritzstrahlform einstellen
	Spritzbild ist ziemlich grobtröpfig	• Zerstäuberluftdruck erhöhen
	Materialauftrag ist in der Spritzbildmitte sehr dünn	• Zerstäuberluftdruck verringern
	Spritzbild ist in der Mitte gespalten	• Düsendurchmesser erhöhen • Zerstäuberluftdruck verringern • Materialdruck erhöhen
	Spritzbild ist sehr ballig	• Materialdruck verringern • Zerstäuberluftdruck erhöhen

7 Fehlersuche und -beseitigung



Warnung

Unterbrechen Sie vor jeder Umrüstung und Instandsetzung die Luftzufuhr zur Spritzpistole - Verletzungsgefahr.

Fehler	Ursache	Abhilfe
Pistole tropft	Materialnadel oder -düse verschmutzt bzw. beschädigt Federbuchse (Pos. 14) zu weit nach hinten gedreht	<ul style="list-style-type: none">• Reinigen bzw. ersetzen• Etwas einschrauben (Rechtsdrehen)
Stoßweiser oder flatternder Spritzstrahl	zu wenig Material im Materialbehälter Becher wird während des Spritzvorgangs zu stark gereinigt Materialdüse lose oder beschädigt das Material ist für Saugzufuhr zu schwer	<ul style="list-style-type: none">• Material auffüllen• gerader halten• festziehen, evtl. ersetzen• mit Druckgefäß oder Pumpenanlage fördern
Pistole bläst in Ruhestellung	Ventilfeder (Pos. 17) oder Ventilkegel (Pos. 16) beschädigt	<ul style="list-style-type: none">• austauschen

8 Umrüstung und Instandsetzung

Wenn Sie das Spritzbild über die bereits erwähnten Möglichkeiten hinaus verändern wollen, muss die Spritzpistole umgerüstet werden. Die zum Spritzmaterial passende Luftkopf- / Materialdüse- / Nadel-Kombination bildet eine aufeinander abgestimmte Einheit - die Düseneinlage. Tauschen Sie immer die komplette Düseneinlage aus, damit die gewünschte Spritzbildqualität erhalten bleibt.



Warnung

Unterbrechen Sie vor jeder Umrüstung die Luft- und Materialzufuhr zur Spritzpistole - Verletzungsgefahr.



Hinweis

Zur Durchführung der im Folgenden aufgeführten Arbeitsschritte benutzen Sie bitte die Explosionszeichnung (Seite 2) dieser Betriebsanleitung.

8.1 Materialdüse und Luftkopf wechseln

1. Schrauben Sie die Überwurfmutter (Pos. 2) ab.
2. Nehmen Sie den Luftkopf (Pos. 3) ab.
3. Schrauben Sie die Materialdüse (Pos. 4) mit Schlüssel SW 12 aus dem Pistolenkörper (Pos. 5) aus.

Die Montage der neuen Düseneinlage erfolgt in umgekehrter Reihenfolge.

8.2 Materialnadel wechseln

1. Schrauben Sie die Federbuchse (Pos. 14) ab.
 2. Entnehmen Sie die Feder (Pos. 13).
 3. Ziehen Sie die Materialnadel (Pos. 10) aus dem Pistolenkörper.
- Die Montage erfolgt in umgekehrter Reihenfolge. Das Nadeleinstellmaß beträgt 76,5 mm von der Nadelspitze bis zur Mitnehmerbuchse (Pos. 11).

8.3 Undichte Nadelpackung austauschen

1. Entfernen Sie die Materialnadel wie in 8.2 beschrieben.
 2. Schrauben Sie die Stopfbuchse (Pos. 23) aus dem Pistolenkörper aus.
 3. Entfernen Sie die Nadelpackung (Pos. 24).
- Die Montage erfolgt in umgekehrter Reihenfolge



Hinweis

Die aus dem Pistolenvorsatz entnommene Nadelpackung darf nicht wieder verwendet werden, da sonst eine funktionssichere Dichtwirkung nicht gewährleistet ist.



Hinweis

Alle beweglichen und gleitenden Bauteile (außer Materialnadel) müssen vor dem Einbau in den Pistolenkörper mit einem säurefreien, nicht harzenden Fett eingefettet werden.

9 Reinigung

Sie können die Spritzpistole reinigen, ohne diese dabei zerlegen zu müssen. Den PTFE-beschichteten Pistolenkörper reinigen Sie mit einem Tuch.

1. Befüllen Sie den gesäuberten Materialbehälter / Fließbecher / Saugbecher bzw. das gesäuberte Materialdruckgefäß mit einem zum verspritzten Material passenden Reinigungsmittel.
2. Setzen Sie die Spritzpistole in Betrieb.
3. Setzen Sie die Spritzpistole erst außer Betrieb, wenn diese nur noch klares Reinigungsmittel verspritzt.

Die gesamte Spritzanlage ist bis zum nächsten Einsatz drucklos zu schalten. Verwenden Sie zur Reinigung der Spritzpistole nur Reinigungsmittel, die vom Hersteller des Spritzmaterials angegeben werden und die folgenden Bestandteile nicht enthalten:

- halogenierte Kohlenwasserstoffe (z.B. 1,1,1, Trichlorethan, Methylen-Chlorid usw.)
- Säuren und saurehaltige Reinigungsmittel
- regenerierte Lösemittel (sog. Reinigungsverdünnungen)
- Entlackungsmittel.

Die o.g. Bestandteile verursachen an galvanisierten Bauteilen chemische Reaktionen und führen zu Korrosionsschäden.

Reinigen Sie die Spritzpistole

- vor jedem Farb- bzw. Materialwechsel.
- mindestens einmal wöchentlich.
- materialabhängig und je nach Verschmutzungsgrad mehrfach wöchentlich.

Ausführliche Reinigung

1. Zerlegen Sie die Pistole.
2. Reinigen Sie den Luftkopf und die Materialdüse mit einem Pinsel und dem Reinigungsmittel.
3. Reinigen Sie alle übrigen Bauteile und den Pistolenkörper mit einem Tuch und dem Reinigungsmittel.
4. Bestreichen Sie folgende Teile mit einem dünnen Fettfilm:
 - Nadelfeder
 - alle gleitenden Teile und Lagerstellen.

Die beweglichen Innenteile sind wenigstens einmal wöchentlich zu fetten. Die Federn sollten ständig mit einem leichten Fettüberzug versehen sein. Verwenden Sie dazu ein säurefreies, nicht harzendes Fett und einen Pinsel. Anschließend wird die Spritzpistole in umgekehrter Reihenfolge zusammengesetzt.

 **Achtung**
Verwenden Sie zur Reinigung keine harten oder spitzen Gegenstände. Für Schäden, die aus unsachgemäßer Reinigung herrühren, übernimmt WALTHER keine Gewährleistung.

10 Entsorgung

Die Spritzmedien sowie die bei der Reinigung und Wartung anfallenden Materialien sind den Gesetzen und Vorschriften entsprechend sach- und fachgerecht zu entsorgen.

 **Warnung**
Beachten Sie die Hinweise des Herstellers der Spritz- und Reinigungsmittel. Unachtsam entsorgtes Material gefährdet die Gesundheit von Mensch und Tier.

11 Technische Daten

PILOT III F			
Netto-Gewicht	590 g	Druckbereiche: max. Eingangsluftdruck	8 bar
		max. Materialdruck	8 bar
Luftkopf*	Hochdruck-Kopf	Düsenausstattung nach Wahl: 0,5 • 0,8 • 1,0 • 1,2 • 1,5 • 1,8 • 2,0 • 2,5 • 3,0 • 3,5 mm ø	
max. Betriebstemperatur	43 °C	Schallpegel (gemessen in ca. 1 m Abstand zur Spritzpistole)	85 dB (A)
Anschlüsse: Zerstäuberluft	1/4"		
Materialzufuhr	3/8"		
*Weitere Luftköpfe auf Anfrage.			

PILOT III F-MP			
Netto-Gewicht	590 g	Druckbereiche: max. Eingangsluftdruck	3,3 bar
		max. Spritzluftdruck	1,4 bar
		max. Materialdruck	8 bar
Luftkopf	Mitteldruck-Kopf	Düsenausstattung nach Wahl: 0,5 • 0,8 • 1,0 • 1,2 • 1,5 • 1,8 • 2,0 • 2,5 mm ø	
max. Betriebstemperatur	43 °C	Schallpegel (gemessen in ca. 1 m Abstand zur Spritzpistole)	83 dB (A)
Anschlüsse: Zerstäuberluft	1/4"		
Materialzufuhr	3/8"		

PILOT III K			
Netto-Gewicht	590 g	Druckbereiche: max. Eingangsluftdruck	8 bar
		max. Materialdruck	8 bar
Luftkopf	Hochdruck-Kopf	Düsenausstattung n. Wahl: 1,0 • 1,5 mm ø	
max. Betriebstemperatur	43 °C	Schallpegel (gemessen in ca. 1 m Abstand zur Spritzpistole)	85 dB (A)
Anschlüsse: Zerstäuberluft	1/4"		
Materialzufuhr	3/8"		

Luftverbrauch:

Zerstäuber- luftdruck	PILOT III F 4-Loch-Luftkopf		PILOT III F-MP Mitteldruckluftkopf		PILOT III K Hochdruckluftkopf	
	Rundstrahl	Breitstrahl	Rundstrahl	Breitstrahl	Rundstrahl	Breitstrahl
1 bar	160 l/min	260 l/min	140 l/min	190 l/min	200 l/min	270 l/min
2 bar	220 l/min	320 l/min	190 l/min	270 l/min	275 l/min	380 l/min
3 bar	290 l/min	370 l/min	230 l/min	330 l/min	325 l/min	450 l/min
4 bar	300 l/min	410 l/min	260 l/min	390 l/min	375 l/min	525 l/min
5 bar	320 l/min	450 l/min	290 l/min	405 l/min	400 l/min	575 l/min
6 bar	380 l/min	490 l/min	300 l/min	425 l/min	450 l/min	625 l/min

Technische Änderungen vorbehalten.

Contents

	Exploded Drawing	2
	Declaration of CE-Conformity	23
	Replacement parts	24
1	General	28
1.1	Identification of Model Version	28
1.2	Normal Use	28
1.3	Improper Use	29
2	Safety Instructions	29
2.1	Identification of safety instructions	29
2.2	General Safety Instructions	30
3	Technical Description	30
4	Connection of Input Lines	31
5	Operational Handling	32
6	Adjusting the Spray Pattern	33
6.1	Correcting the Spray Pattern	33
7	Troubleshooting and fault rectification	34
8	Replacement of the Spray Gun Components	34
8.1	Replacement of material nozzle and air cap	34
8.2	Replacement of the needle	35
8.3	Replacement of needle seal packing	35
9	Cleaning	35
10	Waste disposal	36
11	Technical Data	37

Declaration of CE-Conformity

We, the manufacturers of the equipment, hereby declare under our sole responsibility that the product(s) described below conform to the essential safety requirements. This declaration will be rendered invalid if any changes are made to the equipment without prior consultation with us.



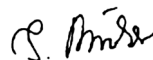

Manufacturer	WALTHER Spritz- und Lackiersysteme GmbH Kärntner Str. 18 - 30 D - 42327 Wuppertal Tel.: +49(0)202 / 787 - 0 Fax: +49(0)202 / 787 - 2217 www.walther-pilot.de • e-mail: info@walther-pilot.de			
Type Designation	Manual Spray Guns PILOT III F / -MP / PILOT III K			
	PILOT III F	Gravity-Feed Cup		V 10 301
	PILOT III F	Material Connection		V 10 302
	PILOT III F	Syphon-Feed Cup		V 10 303
	PILOT III F-MP	Gravity-Feed Cup		V 10 310
	PILOT III F-MP	Material Connection		V 10 311
	PILOT III K	Gravity-Feed Cup		V 10 351
	PILOT III K	Material Connection		V 10 352
Intended purpose	Processing of sprayable media			
Applied Standards and Directives				
EU-Mechanical Engineering Directives 2006 / 42 / EC 94 / 9 EC (ATEX Directives) DIN EN ISO 12100-1 DIN EN ISO 12100-2 EN 1127-1				
DIN EN 1953 DIN EN 13463-1				
Specification according 94 / 9 / EC				
Category 2	Part marking		II 2 G c T 6	Tech.File,Ref.: 2403
Authorized with the compilation of the technical file: Nico Kowalski, WALTHER Spritz- und Lackiersysteme GmbH, Kärntner Str. 18 - 30 D- 42327 Wuppertal				
Special remarks : The named product is intended for installation in other equipment. Commissioning is prohibited until such time as the end product has been proved to conform to the provision of the Directives 2006 / 42 / EC.				



Wuppertal, the 1st of January 2010



i.V. 

Name: Torsten Bröker
Position: Manager, Design and Development

This Declaration does not give assurance of properties in the sense of product liability. The safety instructions provided in the product documentation must be observed at all times.

Replacement Parts							
		PILOT III F Gravity-feed cup 		PILOT III F Material Connection 		PILOT III F Syphon-Feed Cup 	
		V 10 301		V 10 302		V 10 303	
N°	Description	Part No.	Part No.	Part No.	Part No.	Part No.	Part No.
1	Screw plug (in material connection)	V 10 301 05 000	V 10 301 05 000	V 10 301 05 000			
2	Retaining nut	V 01 101 03 000	V 01 101 03 000	V 01 101 03 000			
3	Air cap (2,4,6)	V 01 101 02 . . X*	V 01 101 02 . . X*	V 01 102 02 . . X*			
4	Material nozzle	V 01 101 07 . . 3*	V 01 101 07 . . 3*	V 01 101 07 . . 3*			
5	Gun body compl.	V 10 301 01 000	V 10 301 01 000	V 10 301 01 000			
6	Paint bushing (left-handed thread)	V 10 301 04 000	V 10 301 04 000	V 10 301 04 000			
7	Gravity-feed cup (plastic material) compl.	V 00 130 00 072					
9	Flat-jet control compl.	V 10 302 00 000	V 10 302 00 000	V 10 302 00 000			
10	Material needle	V 10 306 07 . . 3*	V 10 306 07 . . 3*	V 10 306 07 . . 3*			
11	Driving sleeve	V 10 306 06 000	V 10 306 06 000	V 10 306 06 000			
12	Counter screw	V 10 306 08 000	V 10 306 08 000	V 10 306 08 000			
13	Needle spring	V 10 906 04 000	V 10 906 04 000	V 10 906 04 000			
14	Spring retaining bush	V 10 306 05 000	V 10 306 05 000	V 10 306 05 000			
15	Valve stem	V 10 304 01 000	V 10 304 01 000	V 10 304 01 000			
16	Valve cone	V 10 904 02 000	V 10 904 02 000	V 10 904 02 000			
17	Valve spring	V 10 304 03 000	V 10 304 03 000	V 10 304 03 000			
18	Valve housing	V 10 304 04 000	V 10 304 04 000	V 10 304 04 000			
19	Double nipple	V 00 101 01 000	V 00 101 01 000	V 00 101 01 000			
20	Valve packing gland	V 10 901 06 000	V 10 901 06 000	V 10 901 06 000			
21	Packing	V 09 101 02 020	V 09 101 02 020	V 09 101 02 020			
22	Hexagon nut	V 10 301 10 000	V 10 301 10 000	V 10 301 10 000			
23	Needle packing gland	V 01 101 01 000	V 01 101 01 000	V 01 101 01 000			
24	Needle packing compl.	V 10 361 08 000	V 10 361 08 000	V 10 361 08 000			
25	Trigger	V 00 103 01 000	V 00 103 01 000	V 00 103 01 000			
26	Trigger shank screw	V 10 301 08 000	V 10 301 08 000	V 10 301 08 000			
27	Lever set screw	V 10 301 09 000	V 10 301 09 000	V 10 301 09 000			
28	Double nipple		V 00 101 04 000	V 00 101 04 000			
29	Syphon-Feed Cup			V 11 354 00 000			

Replacement Parts					
		PILOT III F-MP Gravity-feed cup 		PILOT III F-MP Material Connection 	
		V 10 310		V 10 311	
N°	Description	Part No.	Part No.	Part No.	Part No.
1	Screw plug (in material connection)	V 10 301 05 000	V 10 301 05 000	V 10 301 05 000	
2	Retaining nut	V 01 101 03 000	V 01 101 03 000	V 01 101 03 000	
3	Air cap (8)	V 01 104 04 . . 8*	V 01 104 04 . . 8*	V 01 104 04 . . 8*	
4	Material nozzle	V 01 101 16 . . 3*	V 01 101 16 . . 3*	V 01 101 16 . . 3*	
5	Gun body compl.	V 10 310 01 000	V 10 310 01 000	V 10 311 01 000	
6	Paint bushing (left-handed thread)	V 10 301 04 000	V 10 301 04 000	V 10 301 04 000	
7	Gravity-feed cup (plastic material) compl.	V 00 130 00 072			
9	Flat-jet control compl.	V 10 302 00 000	V 10 302 00 000	V 10 302 00 000	
10	Material needle	V 10 306 07 . . 3*	V 10 306 07 . . 3*	V 10 306 07 . . 3*	
11	Driving sleeve	V 10 306 06 000	V 10 306 06 000	V 10 306 06 000	
12	Counter screw	V 10 306 08 000	V 10 306 08 000	V 10 306 08 000	
13	Needle spring	V 10 906 04 000	V 10 906 04 000	V 10 906 04 000	
14	Spring retaining bush	V 10 306 05 000	V 10 306 05 000	V 10 306 05 000	
15	Valve stem	V 10 304 01 000	V 10 304 01 000	V 10 304 01 000	
16	Valve cone	V 10 904 02 000	V 10 904 02 000	V 10 904 02 000	
17	Valve spring	V 10 304 03 000	V 10 304 03 000	V 10 304 03 000	
18	Valve housing	V 10 304 04 000	V 10 304 04 000	V 10 304 04 000	
19	Double nipple	V 00 101 01 000	V 00 101 01 000	V 00 101 01 000	
20	Valve packing gland	V 10 901 06 000	V 10 901 06 000	V 10 901 06 000	
21	Packing	V 09 101 02 020	V 09 101 02 020	V 09 101 02 020	
22	Hexagon nut	V 10 301 10 000	V 10 301 10 000	V 10 301 10 000	
23	Needle packing gland	V 01 101 01 000	V 01 101 01 000	V 01 101 01 000	
24	Needle packing compl.	V 10 361 08 000	V 10 361 08 000	V 10 361 08 000	
25	Trigger	V 00 103 01 000	V 00 103 01 000	V 00 103 01 000	
26	Trigger shank screw	V 10 301 08 000	V 10 301 08 000	V 10 301 08 000	
27	Lever set screw	V 10 301 09 000	V 10 301 09 000	V 10 301 09 000	
28	Double nipple			V 00 101 04 000	
29	Syphon-Feed Cup				

Replacement Parts			
		PILOT III K Gravity-feed cup 	PILOT III K Material Connection 
		V 10 351	V 10 352
N°	Description	Part No.	Part No.
1	Screw plug (in material connection)	V 10 301 05 000	V 10 301 14 000
2	Retaining nut	V 01 101 03 000	V 01 101 03 000
3	Air cap ♦	V 01 101 02 XX6*	V 01 101 02 XX6*
4	Material nozzle (Rotary jet nozzle)	V 01 101 37 XX3*	V 01 101 37 XX3*
5	Gun body compl.	V 10 351 01 000	V 10 352 01 000
6	Paint bushing (left-handed thread)	V 10 301 04 000	
7	Gravity-feed cup compl. (plastic material)	V 00 130 00 072	
9	Flat-jet control compl.	V 10 302 00 000	V 10 302 00 000
10	Material needle	V 10 353 06 XX3*	V 10 353 06 XX3*
11	Driving sleeve	V 10 353 07 000	V 10 353 07 000
12	Counter screw	V 10 353 08 000	V 10 353 08 000
13	Needle spring	V 10 306 04 000	V 10 306 04 000
14	Spring retaining bush	V 10 306 05 000	V 10 306 05 000
15	Valve stem	V 10 304 01 000	V 10 304 01 000
16	Valve cone	V 10 904 02 000	V 10 904 02 000
17	Valve spring	V 10 304 03 000	V 10 304 03 000
18	Valve housing	V 10 304 04 000	V 10 304 04 000
19	Double nipple	V 00 101 01 000	V 00 101 01 000
20	Valve packing gland	V 10 901 06 000	V 10 901 06 000
21	Packing	V 09 101 02 020	V 09 101 02 020
22	Hexagon nut	V 10 301 10 000	V 10 301 10 000
23	Needle packing gland	V 10 353 10 000	V 10 353 10 000
24	Needle packing compl.	V 10 353 06 100	V 10 353 06 100
25	Trigger	V 00 103 01 000	V 00 103 01 000
26	Trigger shank screw	V 10 301 08 000	V 10 301 08 000
27	Lever set screw	V 10 301 09 000	V 10 301 09 000
28	Double nipple		V 00 101 04 000
29	Syphon-Feed Cup		

* When ordering replacements please quote the respective sizes.

We recommend to keep repair kits on stock.

♦ The compressed air cap should always be one size bigger than the nozzle.

Repair kits		
Containing all wearing parts for the hand-held spray guns.		
		Part No.
PILOT III F	Version: gravity-feed cup, material connection	V 16 003 02 ..3*
PILOT III F	Version: syphon-feed cup	V 16 003 72 ..3*
PILOT III F-MP	Version: gravity-feed cup, material connection	V 16 003 05 ..3*
PILOT III K	Version: gravity-feed cup, material connection	V 16 023 33 ..3*

Nozzle kits		
Containing all wearing parts for the hand-held spray guns.		
		Part No.
PILOT III F	Version: gravity-feed cup, material connection	V 15 003 02 ..3*
PILOT III F	Version: syphon-feed cup	V 15 003 72 ..3*
Nozzle sizes optional: ▪ 0,5 ▪ 0,8 ▪ 1,0 ▪ 1,2 ▪ 1,5 ▪ 1,8 ▪ 2,0 ▪ 2,5 ▪ 3,0 ▪ 3,5 mm ø		
PILOT III F-MP	Version: gravity-feed cup, material connection	V 15 003 05 ..3*
Nozzle sizes optional: ▪ 0,5 ▪ 0,8 ▪ 1,0 ▪ 1,2 ▪ 1,5 ▪ 1,8 ▪ 2,0 ▪ 2,5 mm ø		
PILOT III K	Version: gravity-feed cup, material connection	V 15 023 33 ..3*
Nozzle sizes optional: ▪ 0,5 ▪ 0,8 ▪ 1,0 ▪ 1,2 ▪ 1,5 ▪ 1,8 ▪ 2,0 ▪ 2,5 mm ø		

1 General

1.1 Identification of Model Version

Models: Manual Spray Guns PILOT III F, III F-MP, III K

Type:	PILOT III F	Gravity-Feed Cup	V 10 301
	PILOT III F	Material Connection	V 10 302
	PILOT III F	Syphon-Feed Cup	V 10 303
	PILOT III F-MP	Gravity-Feed Cup	V 10 310
	PILOT III F-MP	Material Connection	V 10 311
	PILOT III K	Gravity-Feed Cup	V 10 351
	PILOT III K	Material Connection	V 10 352

Manufacturer: WALTHER Spritz- und Lackiersysteme GmbH
Kärntner Str. 18-30
D-42327 Wuppertal
Telefon: +49(0)202 / 787-0
Telefax: +49(0)202 / 787-2217
www.walther-pilot.de • Email: info@walther-pilot.de

1.2 Normal Use

The manual spray guns of the series PILOT III F and -MP are designed to be used exclusively for sprayable media, such as:

- paints and lacquers
- greases, oils and corrosion preventives
- ceramic glazes
- stains

Since all material-contacting parts are made of rustproof stainless steel, water-containing media can be sprayed.

The manual spray guns of the series PILOT III K are designed to be used for adhesives.

If the material you intend to spray is not included in the above list, please contact WALTHER Spritz- und Lackiersysteme GmbH, Wuppertal, for further information. Please note that sprayable materials may only be applied to workpieces and /or similar objects.

The temperature of the spraying material must not exceed 43°C.

The term "normal use" also implies that all safety warnings, operating handling details, etc., as stated in these operating instructions are carefully read, understood and duly complied with.

This equipment complies with the explosion protection requirements of Directive 94/9/EC (ATEX) for the explosion group, equipment category and temperature class indicated on the type plate. When using the equipment, the requirements specified

in these Operating Instructions must be observed at all times.

The technical data indicated on the equipment rating plates and the specifications in the chapter "Technical Data" must be complied with at all times and must not be exceeded. An overloading of the equipment must be ruled out.

The equipment may be used in potentially explosive atmospheres only with the authorisation of the relevant supervisory authority.

The relevant supervisory authority or the operator of the equipment are responsible for determining the explosion hazard (zone classification).

The operator must check and ensure that all technical data and the marking of the equipment in accordance with ATEX are compliant with the necessary requirements.

The operator must provide corresponding safety measures for all applications in which the breakdown of the equipment might lead to danger to persons.

If any irregularities are observed while the equipment is in operation, the equipment must be put out of operation immediately and WALTHER Spritz- und Lackiersysteme must be consulted.

Grounding / Equipotential Bonding

Measures must be taken to ensure that the spray gun is sufficiently grounded (earthed) by means of a conductive air hose (maximum resistance $10^6 \Omega$).

1.3 Improper Use

The spray gun can't be used for any application not included in the instructions. Any other use is improper.

Some sample of improper use:

- Spray in direction of people or animals
- Spray liquid nitrogen

2 Safety instructions

2.1 Identification of safety instructions



Warning

The pictogram and the urgency level "Warning" identify a possible danger to persons.

Possible consequences: Slight to severe injuries.



Attention

The pictogram and the urgency level "Attention" identify a possible danger to material assets.

Possible consequences: Damage to material assets.



Note

The pictogram and the urgency level "Note" identify additional information for the safe and efficient operation of the spray gun.

2.2 General Safety Instructions

All applicable accident prevention rules and regulations as well as other recognised industrial safety and health rules and regulations must be observed at all times.

Use the spray gun only in well-ventilated rooms. Fire, naked flames and smoking are strictly prohibited within the working area. **WARNING** – during the spraying of flammable materials (e.g. lacquers, adhesives, cleaning agents, etc.), there is an increased risk to health as well as an increased risk of explosion and fire.

Measures must be taken to ensure that the spray gun is sufficiently grounded (earthed) by means of a conductive air hose (maximum resistance $10^6\Omega$).

Before carrying out maintenance or servicing work, always ensure that the air and material feed to the spray gun have been de-pressurised. Risk of injury!

When spraying materials, do not place your hands or other parts of the body in front of the pressurised nozzle or the spray gun. Risk of injury!

Never point the spray gun at persons or animals. Risk of injury!

Always observe the spraying and safety instructions given by the manufacturers of the spraying material and the cleaning agent. Aggressive and corrosive materials in particular can be harmful to health.

Exhaust air containing particles (overspray) must be kept away from the working area and personnel. In spite of these measures, always wear the regulation breathing masks and protective overalls when using the gun. Airborne particles represent a serious health hazard!

Always wear hearing protection when using the gun or when in the vicinity of a gun that is in use. The noise level generated by the spray gun is approx. 85 dB (A) (PILOT III F / PILOT III K) or approx. 83 dB (A) (PILOT III F-MP).

After carrying out assembly or maintenance work, always ensure that all nuts, bolts and screw connections have been fully tightened before the gun is used.

Use only original replacement parts, since WALTHER can only guarantee safe and fault-free operation for original parts.

For further information on the safe use of the spray gun and the spraying materials, please contact WALTHER Spritz- und Lackiersysteme GmbH, D-42327 Wuppertal, Germany.

3 Technical Description

PILOT III F: Manual spray gun for conventional atomisation

Model versions:

- with gravity-feed cup
- with syphon-feed cup
- with material connection

PILOT III F-MP: Manual spray gun for medium pressure

Model versions:

- with gravity-feed cup
- with material connection.

The spraying pressure is 1.2 to 1.4 bar with an input pressure of 3.0 to 3.3 bar.

PILOT III K: Manual spray gun for adhesives

Model versions:

- with gravity-feed cup
- with material connection.

The material flow rate is dependent on the diameter of the nozzle and the adjustment of the material pressure at the pressure tank or material pressure regulator. In addition, the material flow rate can be controlled by screwing the adjusting screw in or out. For further adjustment possibilities, see Section 6. *Changing the Spray Pattern.*

Changing the material input of the spray gun

The PILOT III F gun body allows for the possibility to change the material input according to user needs. These changes can be performed within seconds.

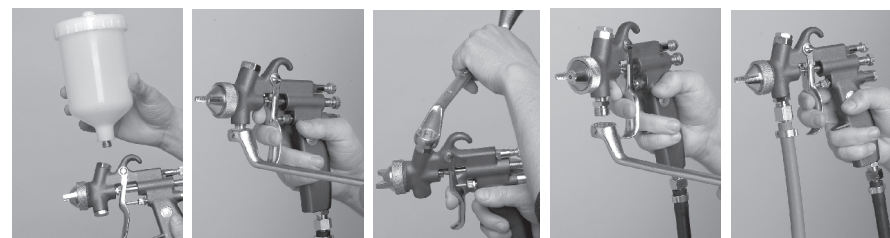

1. Detach gravity-feed cup.
2. Screw out the plug and . . .
3. Use it to seal the gravity-cup material duct.
4. Screw in the double nipple and fastener.
5. Attach material hose.

In case the operation must be reversed and a gravity-feed cup is to be installed, the steps must be taken accordingly. Medium-pressure guns, HVLP guns and spray guns for use with adhesives may not be equipped with a syphon-feed cup.

For technical data see p. 37.

6. Alternatively a syphon-feed cup may be used (only with conventional atomisation spray guns) The air cap should be changed.



4 Connection of Input Lines



Warning

Material and air hoses which are installed with a hose grommet must be additionally secured with a hose clamp.

Design: Gravity-Feed Cup and Syphon-Feed Cup

1. Connect the air hose to the air pipe (cleaned compressed air) or on an air cleaner and on the air inlet of the spray gun (N° 19).
2. Fill the cup with screened material.
Close the cup.
3. Switch on the pneumatic system.
The spray gun can be taken into operation.

Design: Material Inlet

1. Connect the air hose to the air reduction valve (cleaned compressed air) - or an air cleaner - and to the air inlet of the spray gun.
 2. Switch on the pneumatic system and set the desired atomizing air pressure at the reduction valve.
 3. Fasten the material inlet hose to the material pressure tank or to the material pressure control of a pump system and to the material inlet of the spray gun.
 4. Fill the material pressure tank with material and close the lid.
 5. Set the desired material pressure at the air pressure reduction valve; if the material is supplied via pump systems, the material pressure is adjusted via the adjustment wrench at the material pressure control.
 6. Open the material tap at the pressure tank.
 7. To let escape the air contained in the material hose, actuate the trigger until a uniform jet emerges from the nozzle; the spray gun can then be closed again.
- The spray gun can then be taken into operation.

5 Operational Handling

The following requirements must be met before the spray gun can be put into operation: The material pressure must not exceed 8 bar. The air pressure must not exceed 8 bar.

1. Before using the gun, first carry out a spray pattern test. The spray pattern can best be tested on a sample workpiece or on a sheet of metal, cardboard or paper.
2. If necessary, adjust the settings of the spray gun

Pay attention to the following safety warnings when using the spray gun!

- Always wear proper respiratory protection masks and protective overalls when using the spray gun. Airborne particles can damage your health!
- Always wear suitable hearing protectors in the vicinity of the spray gun. The spray guns produce sound levels of approximately 85 dB(A) (PILOT III F and III K) or 83 dB(A) PILOT III F-MP).
- Ensure that the working area is absolutely free from open fires and naked lights and that smoking is strictly prohibited. The spraying of flammable liquids (e.g. paint, adhesives) is accompanied by the risk of fire and explosion.
- When spraying materials, keep hands and other parts of the body away from the nozzle of the gun when it is under pressure. Risk of injury!
- Relieve the spray gun of all pressures when work is complete. Lines left in a pressurised condition might burst and their contents may injure persons standing nearby!

6 Adjusting the Spray Pattern

The spray pattern of the PILOT III F / III K can be changed by adjusting the gun as follows:

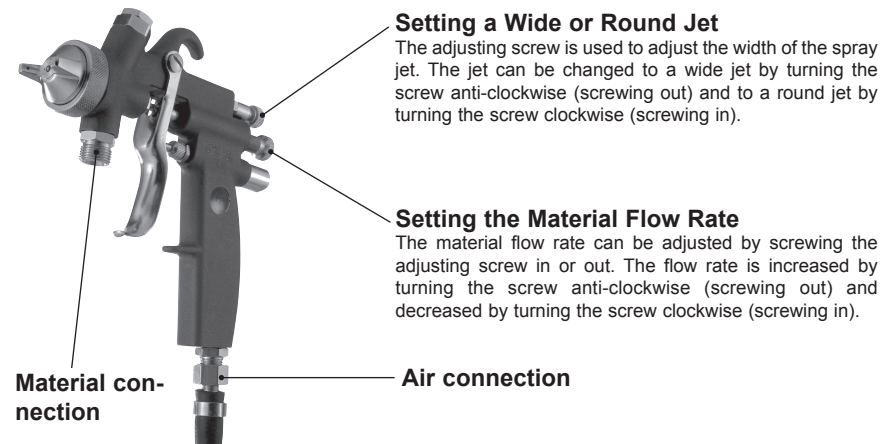

Adjusting the Material Pressure (Material Connection Version):

The material pressure can be adjusted only at the controls of the pumping system or at the material pressure tank. Please observe the operating instructions and safety warnings issued by the manufacturers concerned.

6.1 Correction of Spray Pattern

Spray pattern	Fault	Adjustment
	The fan is too large in the central area	• Widen the fan using the regulation air fan valve
	The fan is too large in the extremity area	• Reduce the fan using the regulation air fan valve
	Bad atomisation	• Increase the atomisation air pressure
	Not enough product inside of the fan	• Decrease atomising air pressure
	Fan divided in central area	• Increase nozzle diameter • Reduce atomising air pressure • Increase material pressure
	The fan is convex	• Decrease material pressure • Increase atomising air pressure

7 Troubleshooting and fault rectification



Warning

Prior to any servicing and repair work: Make sure that the spray gun is in unpressurized condition, i.e. air input must be shut off - if not, imminent risk of injury.

Fault	Cause	Remedy
Gun is dripping	Material needle or nozzle soiled or damaged The setting screw (N° 14) turned too far to the back	<ul style="list-style-type: none">• Clean or replace• Adjust by turning clockwise
Pulsating or unsteady jet	Not enough material in material tank Cup is tilted too much during spraying operation Material nozzle loose or damaged Material is overweight for operation with syphon-feed cup	<ul style="list-style-type: none">• Top-up material level• Keep it level• Fasten or replace• Deliver with pressure tank or pump system
Gun keeps blowing in off-position	Valve cone (N° 17) or valve stem (N° 16) damaged	<ul style="list-style-type: none">• Replace

8 Replacement of the Spray Gun Components

If a jet contour other than those already described is desired, the spray gun has to be re-tooled. Air control head, material control nozzle and needle packing together form a unit - the nozzle insert assembly. Always change the complete insert assembly to maintain the desired spray finish quality.



Warning

Prior to any repairs/replacements: Make sure that the spray gun is in unpressurized condition, i.e. all air and material inputs must be shut off - if not, imminent Risk of Injury.



Note

In order to perform the following procedures, please refer to the exploded diagram (page 2) of these operating instructions.

8.1 Replacement of the material nozzle and the air cap

1. Unscrew the retaining nut (N° 2).
2. Remove the air cap (N° 3).
3. Unscrew the nozzle (N° 4) from the gun body (N° 5).

Reassemble in reverse order.

8.2 Replacement of the needle

1. Unscrew the spring retaining bush (N° 14).
 2. Take off the needle spring (N° 13).
 3. Pull the needle (N° 10) out of the gun body.
- Reassemble in reverse order. For correct initial air adjustment the needle has to be set at 76,5 mm measured from the tip to the driving sleeve (N° 11).

8.3 Replacement of the needle seal packing

1. Disassemble the needle as described 8.2.
2. Remove the needle packing gland (N° 23).
3. Remove the needle packing (N° 24).

Reassemble in reverse order.



Note

Never reinstall a used needle seal packing, as otherwise the functional sealing reliability of the spray gun will not be guaranteed.



Note

All sliding and moveable parts (except the material needle!) must be lubricated with a non-acidic, non-resinogenic grease prior to installation.

9 Cleaning

The gun does not need to be dismantled for cleaning. Clean the PTFE-coated gun body with a soft cloth.

1. Fill the cleaned material container / gravity-feed cup / syphon-feed cup or the cleaned pressure tank with a cleaning fluid compatible with the sprayed material.
2. Operate the spray gun.
3. Do not stop the spray gun until clear cleaning fluid emerges from the nozzle.

The entire system should then be depressurised until the gun is used again.

Clean the spray gun only with cleaning agents which have been recommended by the manufacturer of the sprayed material and which do not contain the following constituents:

- halogenated hydrocarbons
- (e.g. 1,1,1-trichloroethane, methylene chloride, etc.)
- acids and acidic cleaning fluids
- regenerated solvents (so-called cleaning thinners)
- paint removers

The above-mentioned constituents cause chemical reactions on electroplated components, resulting in corrosion damage.

Clean the spray gun

- before each change of spraying material
- at least once a week or
- several times a week if required by the spraying medium and depending on the degree of fouling.

Complete Cleaning

1. Disassemble the spray gun.
2. Clean the air cap and the material nozzle with a soft brush and cleaning fluid.
3. Clean all other components and the gun body with a soft cloth and cleaning fluid.
4. Coat the following parts with a thin layer of grease:
 - needle spring
 - all sliding parts and bearing points.

The moving internal parts must be greased at least once a week.

The springs should always be coated with a thin layer of grease. For this, always use a non-acidic, non-resinogenic grease and a soft brush.

Assemble the gun again in reverse order.



Attention

Do not use any hard, sharp or pointed objects when cleaning the spray gun. WALTHER is not responsible for any damage resulting from improper cleaning.

10 Waste Disposal

Waste spraying media and waste material from cleaning and servicing must be disposed of in accordance with all applicable local and national regulations.



Warning

Observe the instructions issued by the manufacturers of the spraying and cleaning material at all times. The improper disposal of waste material endangers the health of human beings and animals!

11 Technical Data

PILOT III F		
Net weight	590 g	Pressure ranges: Max. input air pressure 8 bar Max. material pressure 8 bar
Air cap*	High-Pressure Air Cap	Nozzle sizes optional: • 0,5 • 0,8 • 1,0 • 1,2 • 1,5 • 1,8 • 2,0 • 2,5 • 3,0 • 3,5 mm ø
Max. operating temperature	43 °C	Noise level (measured at approx. 1 m from the spray gun) 85 dB (A)
Connections: Atomizing Air Material Inlet	1/4" 3/8"	
*Other air caps available on request.		

PILOT III F-MP		
Net weight	590 g	Pressure ranges: Max. input air pressure 3,3 bar Max. spraying air pressure 1,4 bar Max. material pressure 8 bar
Air cap	Medium-Pressure Air Cap	Nozzle sizes optional: • 0,5 • 0,8 • 1,0 • 1,2 • 1,5 • 1,8 • 2,0 • 2,5 mm ø
Max. operating temperature	43 °C	Noise level (measured at approx. 1 m from the spray gun) 83 dB (A)
Connections: Atomizing Air Material Inlet	1/4" 3/8"	

PILOT III K		
Net weight	590 g	Pressure ranges: Max. input air pressure 8 bar Max. material pressure 8 bar
Air cap	High-Pressure Air Cap	Nozzle sizes optional: 1,0 • 1,5 mm ø
Max. operating temperature	43 °C	Noise level (measured at approx. 1 m from the spray gun) 85 dB (A)
Connections: Atomizing Air Material Inlet	1/4" 3/8"	

Air consumption:

Atomising air pressure	PILOT III F 4-hole-air cap		PILOT III F-MP Medium-pressure air cap		PILOT III K High-pressure air cap	
	Round jet	Flat jet	Round jet	Flat jet	Round jet	Flat jet
1 bar	160 l/min	260 l/min	140 l/min	190 l/min	200 l/min	270 l/min
2 bar	220 l/min	320 l/min	190 l/min	270 l/min	275 l/min	380 l/min
3 bar	290 l/min	370 l/min	230 l/min	330 l/min	325 l/min	450 l/min
4 bar	300 l/min	410 l/min	260 l/min	390 l/min	375 l/min	525 l/min
5 bar	320 l/min	450 l/min	290 l/min	405 l/min	400 l/min	575 l/min
6 bar	380 l/min	490 l/min	300 l/min	425 l/min	450 l/min	625 l/min

Right to effect technical changes reserved.

Contenu

	Vue éclatée	2
	Déclaration de conformité EC	39
	Liste de pièces de rechange	40
1	Généralités	44
1.1	Dénomination des modèles	44
1.2	Utilisation courante	44
1.3	Utilisation inadéquate	45
2	Consignes de sécurité	45
2.1	Signalisation de sécurité	45
2.2	Consignes générales de sécurité	46
3	Caractéristiques techniques	46
4	Assemblage des conduits d'alimentation	47
5	Mise en service et manipulation	48
6	Régulation du jet	49
6.1	Correction d'un jet imparfait	49
7	Défauts de fonctionnement: causes et remèdes	50
8	Conversion et maintenance	50
8.1	Remplacement de buse et de tête à air	50
8.2	Remplacement de l'aiguille	51
8.3	Remplacement d'une garniture d'aiguille non étanche	51
9	Nettoyage	51
10	Élimination des déchets	52
11	Données techniques	53

Déclaration de conformité EC

En tant que fabricant de cet appareil, nous déclarons en toute responsabilité que le produit décrit ci-dessous est conforme aux exigences de sécurité et de protection de la santé actuellement en vigueur. Toute modification sans autorisation de notre part ou utilisation inadéquate de l'appareil, annulent la validité de cette déclaration.

Fabricant	WALTHER Spritz- und Lackiersysteme GmbH Kärntner Str. 18 - 30 D - 42327 Wuppertal Tel.: +49(0)202 / 787 - 0 Fax: +49(0)202 / 787 - 2217 www.walther-pilot.de • e-mail: info@walther-pilot.de			
Dénomination du modèle	Pistolets de pulvérisation manuels PILOT III F / -MP / PILOT III K			
	PILOT III F	à godet gravité	V 10 301	
	PILOT III F	à raccordement matière	V 10 302	
	PILOT III F	à godet succion	V 10 303	
	PILOT III F-MP	à godet gravité	V 10 310	
	PILOT III F-MP	à raccordement matière	V 10 311	
	PILOT III K	à godet gravité	V 10 351	
	PILOT III K	à raccordement matière	V 10 352	
Utilisation	Application de matières pulvérisables			
Normes et directives appliquées				
Directive UE sur les machines 2006 / 42 / EC 94 / 9 EC (directives ATEX) DIN EN ISO 12100-1 DIN EN ISO 12100-2 EN 1127-1				
DIN EN 1953 DIN EN 13463-1				
Normes et directives appliquées 94 / 9 / EC				
Catégorie 2	désignation de l'appareil		II 2 G c T 6	Tech.File,Ref.: 2403
Personne chargée de la compilation des documents techniques : Nico Kowalski, WALTHER Spritz- und Lackiersysteme GmbH, Kärntner Str. 18 - 30 D- 42327 Wuppertal				
Indications particulières: Le produit est conçu pour être intégré à un autre équipement. La mise en service n'est pas autorisée avant l'établissement de la conformité du produit final avec la directive 2006 / 42 / EC.				

Wuppertal, le 1 janvier 2010

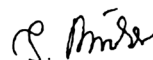
i.v. 

Nom: Torsten Bröker

Position dans l'entreprise: chef de l'exécution et du développement

Cette déclaration ne constitue pas un engagement de responsabilité dans le sens de la garantie du produit. Les consignes de sécurité contenues dans les instructions de service devront être respectées.

Pièces de rechange:				
F	PILOT III F Godet gravité		PILOT III F Raccord matière	PILOT III F Godet succion
	V 10 301		V 10 302	V 10 303
N°.	Description	Pièce N°	Pièce N°	Pièce N°
1	Vis de fermeture (dans raccord couleur)	V 10 301 05 000	V 10 301 05 000	V 10 301 05 000
2	Ecrou de tête à air	V 01 101 03 000	V 01 101 03 000	V 01 101 03 000
3	Tête à air (2,4,6)	V 01 101 02 . . X*	V 01 101 02 . . X*	V 01 102 02 . . X*
4	Buses	V 01 101 07 . . 3*	V 01 101 07 . . 3*	V 01 101 07 . . 3*
5	Corps de pistolet complet	V 10 301 01 000	V 10 301 01 000	V 10 301 01 000
6	Douille à godet (alésage vers la gauche)	V 10 301 04 000	V 10 301 04 000	V 10 301 04 000
7	Godet gravité complet	V 00 130 00 072		
9	Vis de réglage à jet rond- large complète	V 10 302 00 000	V 10 302 00 000	V 10 302 00 000
10	Aiguille à matière	V 10 306 07 . . 3*	V 10 306 07 . . 3*	V 10 306 07 . . 3*
11	Goupille d'entraînement	V 10 306 06 000	V 10 306 06 000	V 10 306 06 000
12	Contre-écrou	V 10 306 08 000	V 10 306 08 000	V 10 306 08 000
13	Ressort d'aiguille	V 10 906 04 000	V 10 906 04 000	V 10 906 04 000
14	Douille à ressort	V 10 306 05 000	V 10 306 05 000	V 10 306 05 000
15	Tige de valve	V 10 304 01 000	V 10 304 01 000	V 10 304 01 000
16	Cône de valve	V 10 904 02 000	V 10 904 02 000	V 10 904 02 000
17	Ressort de valve	V 10 304 03 000	V 10 304 03 000	V 10 304 03 000
18	Boîtier de valve	V 10 304 04 000	V 10 304 04 000	V 10 304 04 000
19	Raccord double	V 00 101 01 000	V 00 101 01 000	V 00 101 01 000
20	Presse-étoupe de valve	V 10 901 06 000	V 10 901 06 000	V 10 901 06 000
21	Garniture	V 09 101 02 020	V 09 101 02 020	V 09 101 02 020
22	Ecrou hexagonal	V 10 301 10 000	V 10 301 10 000	V 10 301 10 000
23	Presse-étoupe d'aiguilles	V 01 101 01 000	V 01 101 01 000	V 01 101 01 000
24	Garniture d'aiguille compl.	V 10 361 08 000	V 10 361 08 000	V 10 361 08 000
25	Gâchette	V 00 103 01 000	V 00 103 01 000	V 00 103 01 000
26	Vis de tige de levier	V 10 301 08 000	V 10 301 08 000	V 10 301 08 000
27	Vis de levier	V 10 301 09 000	V 10 301 09 000	V 10 301 09 000
28	Raccord double		V 00 101 04 000	V 00 101 04 000
29	Godet succion			V 11 354 00 000

Pièces de rechange:				
F	PILOT III F-MP Godet gravité		PILOT III F-MP Raccord matière	
	V 10 310		V 10 311	
N°.	Description	Pièce N°	Pièce N°	Pièce N°
1	Vis de fermeture (dans raccord couleur)	V 10 301 05 000	V 10 301 05 000	V 10 301 05 000
2	Ecrou de tête à air	V 01 101 03 000	V 01 101 03 000	V 01 101 03 000
3	Tête à air (8)	V 01 104 04 . . 8*	V 01 104 04 . . 8*	V 01 104 04 . . 8*
4	Buses	V 01 101 16 . . 3*	V 01 101 16 . . 3*	V 01 101 16 . . 3*
5	Corps de pistolet complet	V 10 310 01 000	V 10 311 01 000	V 10 311 01 000
6	Douille à godet (alésage vers la gauche)	V 10 301 04 000	V 10 301 04 000	V 10 301 04 000
7	Godet gravité complet	V 00 130 00 072		
9	Vis de réglage à jet rond-large complète	V 10 302 00 000	V 10 302 00 000	V 10 302 00 000
10	Aiguille à matière	V 10 306 07 . . 3*	V 10 306 07 . . 3*	V 10 306 07 . . 3*
11	Goupille d'entraînement	V 10 306 06 000	V 10 306 06 000	V 10 306 06 000
12	Contre-écrou	V 10 306 08 000	V 10 306 08 000	V 10 306 08 000
13	Ressort d'aiguille	V 10 906 04 000	V 10 906 04 000	V 10 906 04 000
14	Douille à ressort	V 10 306 05 000	V 10 306 05 000	V 10 306 05 000
15	Tige de valve	V 10 304 01 000	V 10 304 01 000	V 10 304 01 000
16	Cône de valve	V 10 904 02 000	V 10 904 02 000	V 10 904 02 000
17	Ressort de valve	V 10 304 03 000	V 10 304 03 000	V 10 304 03 000
18	Boîtier de valve	V 10 304 04 000	V 10 304 04 000	V 10 304 04 000
19	Raccord double	V 00 101 01 000	V 00 101 01 000	V 00 101 01 000
20	Presse-étoupe de valve	V 10 901 06 000	V 10 901 06 000	V 10 901 06 000
21	Garniture	V 09 101 02 020	V 09 101 02 020	V 09 101 02 020
22	Ecrou hexagonal	V 10 301 10 000	V 10 301 10 000	V 10 301 10 000
23	Presse-étoupe d'aiguilles	V 01 101 01 000	V 01 101 01 000	V 01 101 01 000
24	Garniture d'aiguille compl.	V 10 361 08 000	V 10 361 08 000	V 10 361 08 000
25	Gâchette	V 00 103 01 000	V 00 103 01 000	V 00 103 01 000
26	Vis de tige de levier	V 10 301 08 000	V 10 301 08 000	V 10 301 08 000
27	Vis de levier	V 10 301 09 000	V 10 301 09 000	V 10 301 09 000
28	Raccord double			V 00 101 04 000
29	Godet succion			

Pièces de rechange:			
F		PILOT III K Godet gravité	PILOT III K Raccord matière
		V 10 351	V 10 352
N°.	Description	Pièce N°	Pièce N°
1	Vis de fermeture (dans raccord couleur)	V 10 301 05 000	V 10 301 14 000
2	Ecrou de tête à air	V 01 101 03 000	V 01 101 03 000
3	Tête à air ♦	V 01 101 02 XX6*	V 01 101 02 XX6*
4	Buses (Buse rotative)	V 01 101 37 XX3*	V 01 101 37 XX3*
5	Corps de pistolet complet	V 10 351 01 000	V 10 352 01 000
6	Douille à godet (alésage vers la gauche)	V 10 301 04 000	
7	Godet gravité complet	V 00 130 00 072	
9	Vis de réglage à jet rond-large complète	V 10 302 00 000	V 10 302 00 000
10	Aiguille à matière	V 10 353 06 XX3*	V 10 353 06 XX3*
11	Goupille d'entraînement	V 10 353 07 000	V 10 353 07 000
12	Contre-écrou	V 10 353 08 000	V 10 353 08 000
13	Ressort d'aiguille	V 10 306 04 000	V 10 306 04 000
14	Douille à ressort	V 10 306 05 000	V 10 306 05 000
15	Tige de valve	V 10 304 01 000	V 10 304 01 000
16	Cône de valve	V 10 904 02 000	V 10 904 02 000
17	Ressort de valve	V 10 304 03 000	V 10 304 03 000
18	Boîtier de valve	V 10 304 04 000	V 10 304 04 000
19	Raccord double	V 00 101 01 000	V 00 101 01 000
20	Presse-étoupe de valve	V 10 901 06 000	V 10 901 06 000
21	Garniture	V 09 101 02 020	V 09 101 02 020
22	Ecrou hexagonal	V 10 301 10 000	V 10 301 10 000
23	Presse-étoupe d'aiguilles	V 10 353 10 000	V 10 353 10 000
24	Garniture d'aiguille compl.	V 10 353 06 100	V 10 353 06 100
25	Gâchette	V 00 103 01 000	V 00 103 01 000
26	Vis de tige de levier	V 10 301 08 000	V 10 301 08 000
27	Vis de levier	V 10 301 09 000	V 10 301 09 000
28	Raccord double		V 00 101 04 000
29	Godet succion		

* Indiquez toujours le calibre des pièces de rechange lors de la commande.

Nous vous recommandons de prévoir en stock les kits de réparation.

♦ La taille de la tête à air doit toujours être une unité supérieure à celle de la buse.

Kits de réparation		
Contenant l'ensemble des pièces à usure.		
		Pièce N°
PILOT III F	Variante: godet gravité, raccord matière	V 16 003 02 ..3*
PILOT III F	Variante: godet succion	V 16 003 72 ..3*
PILOT III F-MP	Variante: godet gravité, raccord matière	V 16 003 05 ..3*
PILOT III K	Variante: godet gravité, raccord matière	V 16 023 33 ..3*

Kits de buses		
Consistant en tête à air, buse et aiguille.		
		Pièce N°
PILOT III F	Variante: godet gravité, raccord matière	V 15 003 02 ..3*
PILOT III F	Variante: godet succion	V 15 003 72 ..3*
Tailles de buse au choix: ▪ 0,5 ▪ 0,8 ▪ 1,0 ▪ 1,2 ▪ 1,5 ▪ 1,8 ▪ 2,0 ▪ 2,5 ▪ 3,0 ▪ 3,5 mm ø		
PILOT III F-MP	Variante: godet gravité, raccord matière	V 15 003 05 ..3*
Tailles de buse au choix: ▪ 0,5 ▪ 0,8 ▪ 1,0 ▪ 1,2 ▪ 1,5 ▪ 1,8 ▪ 2,0 ▪ 2,5 mm ø		
PILOT III K	Variante: godet gravité, raccord matière	V 15 023 33 ..3*
Tailles de buse au choix: ▪ 0,5 ▪ 0,8 ▪ 1,0 ▪ 1,2 ▪ 1,5 ▪ 1,8 ▪ 2,0 ▪ 2,5 mm ø		

1 Généralités

1.1 Dénomination des modèles

Modèles: Pistolets de pulvérisation manuels PILOT III F, III F-MP, III K

Type:	PILOT III F	à godet gravité	V 10 301
	PILOT III F	à raccordement matière	V 10 302
	PILOT III F	à godet succion	V 10 303

	PILOT III F-MP	à godet gravité	V 10 310
	PILOT III F-MP	à raccordement matière	V 10 311

	PILOT III K	à godet gravité	V 10 351
	PILOT III K	à raccordement matière	V 10 352

Fabricant: WALTHER Spritz- und Lackiersysteme GmbH
Kärntner Str. 18-30
D-42327 Wuppertal
Telefon: *202 / 787-0
Telefax: *202 / 787-2217
www.walther-pilot.de • Email: info@walther-pilot.de

1.2 Utilisation courante

Les pistolets de pulvérisation manuels PILOT III F et -MP sont exclusivement destinés à l'application de matières pulvérisables. Exemples:

- Laques et peinture
- Graisses, huiles et anticorrosifs
- Vernis céramique
- Décapants

Les pièces en contact avec la matière sont en acier inoxydable et permettent l'application de matières hydrosolubles.

Les pistolets de pulvérisation manuels PILOT III K sont destinés à l'application de colles.

Si la matière que vous souhaitez pulvériser n'est pas mentionnée ici, adressez-vous à WALTHER Spritz- und Lackiersysteme GmbH, Wuppertal.

La matière pulvérisable doit exclusivement être appliquée sur des objets ou pièces à usiner.

La température de la matière de pulvérisation ne doit pas dépasser 43°C.

Le terme "utilisation courante" présuppose que toutes les instructions et consignes d'utilisation ont été lues, comprises et suivies.

L'appareil est conforme aux exigences de protection contre les explosions de la directive 94 / 9 CE (ATEX) pour le groupe, la catégorie d'appareils et la classe de température indiqués sur la plaque signalétique. Il est indispensable de respecter les indications de ces instructions de service.

Suivez les intervalles de maintenance et d'inspection prescrits.

Les indications des plaques signalétiques ou dans le chapitre Données techniques doivent être absolument respectées et ne doivent pas être dépassées. La surcharge de l'appareil doit absolument être évitée.

L'appareil ne doit être exploité en atmosphère explosive qu'en fonction des instructions des autorités compétentes.

La détermination du danger d'explosion (classification des zones) incombe aux autorités compétentes ou à l'exploitant.

L'exploitant devra absolument s'assurer que toutes les données techniques correspondent aux exigences ATEX.

L'exploitant devra prendre les mesures de sécurité correspondantes en cas d'applications pouvant représenter un danger pour les personnes.

Au cas où des défauts de fonctionnement de l'appareil seraient constatés, il vous faudra immédiatement mettre l'appareil hors service et en avvertir WALTHER Spritz- und Lackiersysteme.

mise à la terre / compensation de potentiel

Vous devrez veiller à ce que la mise à la terre du pistolet de pulvérisation soit correctement assurée par un flexible d'air conducteur (résistance max. 10⁶ Ω).

1.3 Utilisation inadéquate

Les pistolets ne doivent pas être utilisés à d'autres fins que celles spécifiées dans le paragraphe "Utilisation courante". Toute autre utilisation est considérée inadéquate. Exemples de pulvérisations inadéquates:

- La pulvérisation sur des personnes ou des animaux.
- La pulvérisation d'azote liquide.

2 Consignes de sécurité

2.1 Signalisation de sécurité



Danger

Le symbole et l'avertissement „**danger**“ signalisent un risque potentiel pour les personnes. Conséquences possibles: blessures graves ou légères.



Attention

Le symbole et l'avertissement „**attention**“ signalisent un risque potentiel pour les biens. Conséquences possibles: dégâts matériels.



Recommandation

Le symbole et l'avertissement „**recommandation**“ signalisent les informations complémentaires, nécessaires au bon fonctionnement et à la sécurité d'utilisation du pistolet.

2.2 Consignes générales de sécurité

Respectez les mesures de prévention des accidents ainsi que toutes les mesures de sécurité en vigueur et les règlements de la médecine du travail.

N'utilisez le pistolet que dans une zone de travail bien ventilée. Toute source d'étincelle est interdite dans la zone de travail. L'application de produits très inflammables (laques, adhésifs et solvants) augmente les risques d'explosion et d'incendie.

Vous devrez veiller à ce que la mise à la terre du pistolet de pulvérisation soit correctement assurée par un flexible d'air conductible (résistance max. $10^6 \Omega$).

Fermez l'alimentation en matière et en air du pistolet avant tous travaux de maintenance ou d'entretien – risque de blessure.

Maintenez la main ou toute autre partie du corps éloignée de la buse sous pression du pistolet pendant l'application – risque de blessure.

Ne dirigez pas le pistolet vers les personnes ou les animaux – risque de blessure.

Suivez le mode d'emploi et les consignes de sécurité des fabricants de matières pulvérisables et de solvants. Les matières corrosives ou caustiques en particulier peuvent nuire à la santé et causer des dégâts matériels.

Les vapeurs chargées de particules résiduelles doivent être évacuées loin de la zone de travail. Portez une tenue de sécurité et un masque de protection pendant le travail.

Portez une protection contre le bruit dans la zone de travail. Le niveau sonore du pistolet en opération est de 85 dB (A) (PILOT III F / III K) et de 83 dB (A) (PILOT III F MP).

Vérifiez après l'assemblage que tous les écrous et vis sont bien serrés.

N'utilisez que des pièces de rechange originales car dans ce cas seulement WALTHER garantit la fiabilité et la sûreté du fonctionnement.

Pour toute information complémentaire sur sûreté d'utilisation, adressez-vous à WALTHER Spritz- und Lackiersysteme GmbH, D-42327 Wuppertal.

3 Caractéristiques techniques

PILOT III F: pistolet de pulvérisation conventionnelle

Versions:

- à godet gravité
- à godet succion
- à raccordement matière

PILOT III F-MP: pistolet de pulvérisation moyenne pression

Versions:

- à godet gravité
- à raccordement matière

Pour une pression d'entrée de 3,0 à 3,3 bar, la pression de pulvérisation est de 1,2 à 1,4 bar.

PILOT III K: pistolet de pulvérisation à colle

Versions:

- à godet gravité
- à godet succion

Le volume du débit de matière dépend du calibre de la buse et du réglage de la pression matière effectué à partir du réservoir sous pression ou du détendeur d'air. La régulation du débit de matière peut aussi être effectuée en serrant ou desserrant la vis de réglage. Vous trouverez des possibilités de réglage supplémentaires dans le paragraphe 6 "Régulation du jet".

Transformation du pistolet PILOT III F (alimentation produit)

Le pistolet PILOT III F présente la particularité d'offrir le choix entre différentes possibilités d'alimentation en produit. A la base, on trouve un seul et même corps de pistolet. La transformation s'effectue en quelques instants.

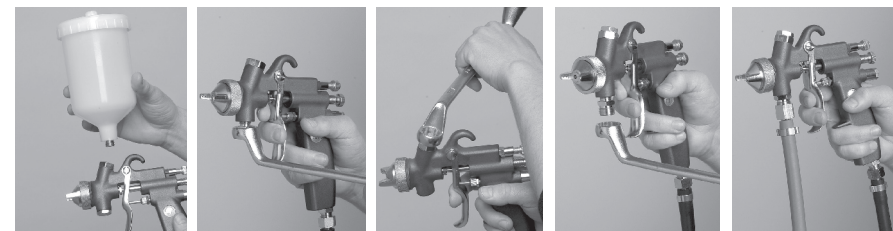

1. Dévisser le godet gravité.
2. Dévisser le bouchon (clé de 17) le retirer et...
3. le visser dans le raccord du godet gravité, serrer.
4. Visser le double nipple 1/4 - 3/8" et serrer (clé de 17).
5. Fixer le flexible d'alimentation produit.

Pour le passage à un godet gravité, effectuer les opérations dans l'ordre inverse. Les pistolets à pression moyenne (MP) et pistolets à colle ne peuvent pas être équipés de godets succion.

Caractéristiques techniques, voir page 53.

6. A titre d'alternative fixer un godet succion (possible uniquement sur version pulvérisation conventionnelle). Remplacer la tête à air.



4 Assemblage des conduits d'alimentation



Danger

Les flexibles air et matière qui sont fixés par une douille devront être équipés d'une bague de sûreté supplémentaire.

Version: godet gravité, godet succion et godet pression

1. Raccordez le flexible air comprimé au conduit d'air (air comprimé purifié) d'un purificateur et au raccordement air du pistolet (N° 19).
2. Remplissez le godet gravité, succion ou pression avec le produit tamisé et fermez le godet gravité ou le godet pression.
3. Ouvrez l'alimentation d'air comprimé. Le pistolet est prêt pour la mise en service.

Version: raccordement matière

1. Raccordez le flexible d'air comprimé au conduit d'air (air comprimé purifié) d'un purificateur et au raccordement air du pistolet.
 2. Raccordez le flexible d'alimentation matière au réservoir sous pression ou au détendeur d'air du système de pompe et au raccordement matière du pistolet.
 3. Remplissez le réservoir sous pression avec la matière désirée et fermez le couvercle
 4. Réglez la pression matière souhaitée au détendeur d'air; en cas d'alimentation par système de pompe, la pression matière se régule au détendeur matière au moyen d'une clé de réglage.
 5. Ouvrez le robinet matière du réservoir sous pression
 6. Pour permettre l'évacuation de l'air contenu dans le flexible matière activez la gâchette jusqu'à ce qu'un jet régulier sorte de la buse. Arrêtez le pistolet.
- Le pistolet est prêt pour la mise en service

5 Mise en service et manipulation

Avant la mise en service du pistolet de pulvérisation assurez-vous que les conditions suivantes sont réunies: la pression matière ne doit pas être supérieure à 8 bar. La pression air ne doit pas dépasser 8 bar.

1. Mettez le pistolet en service pour effectuer un essai d'application. L'essai d'application peut être réalisé sur une pièce-test, sur de la tôle, du carton ou papier.
2. Contrôlez l'essai et opérez les réglages nécessaires directement sur le pistolet.

En utilisant le pistolet respectez particulièrement les consignes de sécurité suivantes!

- Portez un masque et des vêtements de travail réglementaires. Les particules de matière en suspension sont un danger pour la santé.
- Portez une protection contre le bruit dans la zone de travail. Le niveau sonore du pistolet en opération est de 85 dB (A) (PILOT III F et PILOT III K) et de 83 dB (A) (PILOT III F-MP).
- Aucune source d'étincelles ne doit exister dans la zone de travail. L'application de matières très inflammables (laques, adhésifs) augmente les risques d'explosion et d'incendie.
- Eloignez la main ou toute autre partie du corps de la buse sous pression du pistolet – risque de blessure.
- Relâchez la pression du pistolet après chaque utilisation. Les conduits sous pression du pistolet pourraient exploser et le flux de matière ainsi libéré blesser le personnel à proximité.

6 Régulation du jet

La régulation du jet des modèles PILOT III F / III K peut être modifiée par les réglages suivants.

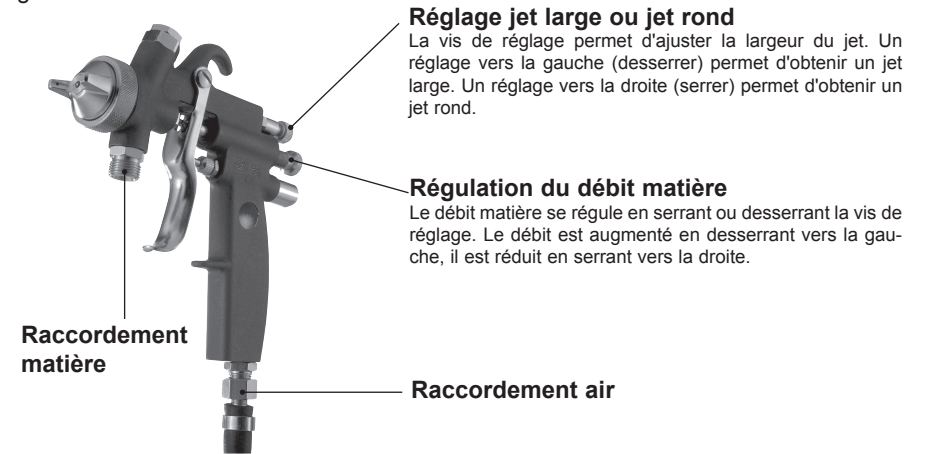

Réglage jet large ou jet rond

La vis de réglage permet d'ajuster la largeur du jet. Un réglage vers la gauche (desserrer) permet d'obtenir un jet large. Un réglage vers la droite (serrer) permet d'obtenir un jet rond.

Régulation du débit matière

Le débit matière se régule en serrant ou desserrant la vis de réglage. Le débit est augmenté en desserrant vers la gauche, il est réduit en serrant vers la droite.

Régulation de la pression matière (version raccordement matière):

La pression matière ne peut se réguler qu'à partir de la pompe ou du réservoir sous pression. Respectez les instructions et consignes de sécurité du fabricant.

6.1 Correction d'un jet imparfait

Essai d'application	Défaut	Réglage nécessaire
	L'application est trop épaisse au milieu	• Augmentez la largeur du jet
	L'application est trop épaisse aux extrémités	• Augmentez la rondeur du jet
	Le jet produit des éclaboussures	• Augmentez la pression de pulvérisation
	Le jet produit des éclaboussures	• Réduisez la pression de pulvérisation
	Le jet se divise au milieu	• Augmentez le calibre de buse • Réduisez la pression de pulvérisation • Augmentez la pression matière
	L'application est ovale	• Réduisez la pression matière • Augmentez la pression de pulvérisation

7 Défauts de fonctionnement: causes et remèdes



Danger

Fermez l'alimentation en air du pistolet avant tous travaux de conversion et maintenance - risque de blessure

Fallo	Causa	Remedio
Le pistolet goutte	Aiguille / buse encrassée ou abîmée Vis de réglage (N° 14) trop en arrière	<ul style="list-style-type: none">Nettoyez ou remplacezResserrez légèrement (à droite)
Jet saccadé ou hésitant	Pas assez de matière dans le réservoir Le godet est trop incliné pendant la pulvérisation La buse est desserrée ou abîmée La matière est trop épaisse pour la succion	<ul style="list-style-type: none">Remplir le réservoirMaintenir planResserrez-la ou remplacez-laAlimentez par réservoir sous pression ou par pompe
Le pistolet souffle à l'arrêt.	Le ressort de valve (N° 17) ou le cône de valve (N° 16) est abîmé	<ul style="list-style-type: none">Remplacez-le

8 Conversion et maintenance

Pour modifier le jet au-delà des possibilités qui viennent de vous être présentées, il vous faudra convertir le pistolet. Les têtes à air /buses /aiguilles nécessaires à l'application d'une matière particulière constituent un ensemble unique – le système de buse. Pour garantir la continuité de votre qualité d'application, remplacez toujours le système dans son ensemble.



Danger

Fermez l'alimentation en matière et en air du pistolet avant tous travaux de conversion – risque de blessure



Recommandation

Avant de procéder aux opérations suivantes, consultez le croquis détaillé. (Page 2)

8.1 Remplacement de buse et de la tête à air

- Desserrez l'écrou d'accouplement (N° 2).
 - Sortez la tête à air (N° 3).
 - Sortez la buse (N° 4) du corps du pistolet (N° 5) avec une clé de 12.
- Procédez inversement pour l'assemblage d'une nouvelle buse et des autres pièces.

8.2 Remplacement de l'aiguille

- Desserrez la douille à ressort (N° 14).
 - Sortez le ressort (N° 13).
 - Sortez l'aiguille (N° 10) du corps du pistolet.
- Procédez inversement pour l'assemblage. La longueur de l'aiguille mesurée de la pointe à la douille d'entraînement (N° 11) est de 76,5 mm.

8.3 Remplacement d'une garniture d'aiguille non étanche

- Sortez l'aiguille comme il est décrit avant.
 - Sortez la presse-étoupe (N° 23).
 - Sortez la garniture (N° 24).
- Procédez inversement pour l'assemblage.



Recommandation

La garniture d'aiguille sortie de la partie avant du pistolet ne devra pas être réutilisée; l'étanchéité et la sûreté du fonctionnement ne sont pas garantis.



Recommandation

Toutes les pièces mobiles (sauf l'aiguille) et coulissantes devront être enduites avant le montage avec une graisse non acide et non résineuse.

9 Nettoyage

Vous pouvez nettoyer le pistolet dans le démonter. Le corps du pistolet recouvert de PTFE se nettoie à l'aide d'un chiffon.

- Remplissez le réservoir / godet gravité / godet succion et le réservoir pression propres, avec l'agent de nettoyage correspondant à la matière de pulvérisation.
- Mettez le pistolet en service
- N'arrêtez le service du pistolet que lorsque l'agent nettoyant pulvérisé est parfaitement clair.

L'équipement de pulvérisation, pression fermé doit être mis à l'arrêt jusqu'à la prochaine utilisation. N'utilisez pour le nettoyage que des agents nettoyants recommandés par le fabricant de la matière pulvérisée et ne contenant pas les éléments suivants:

- Hydrocarbures halogénés (1,1,1 trichloréthane, chlorure de méthylène etc)
- Acides et agents nettoyants acides
- Solvants recyclés (agents nettoyants dilués)
- Décapants.

Ces éléments génèrent des réactions chimiques oxydantes.

Nettoyez le pistolet:

- À chaque changement de couleur ou de matière
- Au moins une fois par semaine
- Selon la nature de la matière ou le degré d'encrassement plusieurs fois par semaine.

Nettoyage complet

1. Démontez le pistolet.
2. Nettoyez la tête à air et la buse avec un pinceau enduit de l'agent nettoyant.
3. Nettoyez toutes les autres pièces et le corps du pistolet avec un chiffon enduit de l'agent nettoyant.
4. Lubrifiez les pièces suivantes avec une fine pellicule de graisse:
 - Ressort d'aiguille
 - Toutes les pièces coulissantes et les logements

Lubrifiez les pièces internes mobiles au moins une par semaine. Les ressorts doivent être enduits en permanence d'une fine pellicule de graisse. Utilisez à cet effet une graisse non acide et non résineuse et un pinceau. Procédez inversement pour le montage du pistolet.



Attention

N'utilisez pour le nettoyage ni surface dure ni objet pointu. WALTHER n'assume aucune responsabilité pour les dommages occasionnés par un nettoyage inadéquat.

10 Elimination des déchets

Les matières de pulvérisation et les déchets découlant du nettoyage et de la maintenance devront être éliminés conformément aux prescriptions légales et directives correspondantes.



Danger

Respectez les consignes du fabricant de la matière de pulvérisation et de l'agent nettoyant. Une gestion inadéquate des déchets représente un danger pour la santé des hommes et des animaux.

11 Données techniques

PILOT III F		
Poids net	590 g	Pression: Pression max. d'air d'entrée 8 bar Pression max. de matière 8 bar
Tête à air*	Tête haute pression	Choix de buses: • 0,5 • 0,8 • 1,0 • 1,2 • 1,5 • 1,8 • 2,0 • 2,5 • 3,0 • 3,5 mm ø
Température max. de service	43 °C	Niveau sonore (mesuré à 1 m du pistolet) 85 dB (A)
Raccord: Aire de pulvérisation Alimentation matière	1/4" 3/8"	
* D'autres têtes à air sur demande.		

PILOT III F-MP		
Poids net	590 g	Pression: Pression max. d'air d'entrée 3,3 bar Pression max. de pulvérisation 1,4 bar Pression max. de matière 8 bar
Tête à air	Tête moyenne pression	Choix de buses: • 0,5 • 0,8 • 1,0 • 1,2 • 1,5 • 1,8 • 2,0 • 2,5 mm ø
Température max. de service	43 °C	Niveau sonore (mesuré à 1 m du pistolet) 83 dB (A)
Raccord: Aire de pulvérisation Alimentation matière	1/4" 3/8"	

PILOT III K		
Poids net	590 g	Pression: Pression max. d'air d'entrée 8 bar Pression max. de matière 8 bar
Tête à air	Tête haute pression	Choix de buses: • 1,0 • 1,5 mm ø
Température max. de service	43 °C	Niveau sonore (mesuré à 1 m du pistolet) 85 dB (A)
Raccord: Aire de pulvérisation Alimentation matière	1/4" 3/8"	

Consommation d'air:

Pression d'air de pulvérisation	PILOT III F 4-orifices-tête à air		PILOT III F-MP Tête moyenne pression		PILOT III K Tête haute pression	
	Jet rond	Jet large	Jet rond	Jet large	Jet rond	Jet large
1 bar	160 l/min	260 l/min	140 l/min	190 l/min	200 l/min	270 l/min
2 bar	220 l/min	320 l/min	190 l/min	270 l/min	275 l/min	380 l/min
3 bar	290 l/min	370 l/min	230 l/min	330 l/min	325 l/min	450 l/min
4 bar	300 l/min	410 l/min	260 l/min	390 l/min	375 l/min	525 l/min
5 bar	320 l/min	450 l/min	290 l/min	405 l/min	400 l/min	575 l/min
6 bar	380 l/min	490 l/min	300 l/min	425 l/min	450 l/min	625 l/min

Sous réserve de modifications techniques.

Sumario

Vista desarrollada	2
Declaración de conformidad CE	55
Lista de las partes de recambio	56
1 Generalidade	60
1.1 Identificación del modelo	60
1.2 Uso común	60
1.3 Uso indebido	61
2 Indicaciones de seguridad	61
2.1 Identificación de las indicaciones de seguridad	61
2.2 Consignas generales de seguridad	62
3 Características técnicas	62
4 Conexión de los empalmes de alimentación	63
5 Puesta en servicio y manejo	64
6 Modificación del chorro	65
6.1 Identificación y eliminación de los fallos	65
7 Búsqueda y eliminación de errores	66
8 Modificación / Reparación de la pistola	66
8.1 Recambio de tobera y cabeza neumática	66
8.2 Recambio de la aguja de material	67
8.3 Recambio de una empaquetadura de aguja defectuosa	67
9 Limpieza	67
10 Residuos	68
11 Datos técnicos	69

Declaración de conformidad CE

Como fabricante de este aparato, certificamos bajo nuestra plena responsabilidad que el producto descrito más abajo cumple con los requisitos de seguridad y protección de la salud en vigor. Cualquier modificación sin autorización previa o uso inadecuado del aparato anulan la validez de esta declaración.

Fabricante	WALTHER Spritz- und Lackiersysteme GmbH Kärntner Str. 18 - 30 D - 42327 Wuppertal Tel.: +49(0)202 / 787 - 0 Fax: +49(0)202 / 787 - 2217 www.walther-pilot.de • e-mail: info@walther-pilot.de			
Denominación del modelo	Pistolas de pulverización PILOT III F / -MP / PILOT III K			
	PILOT III F	con depósito de gravedad		V 10 301
	PILOT III F	con empalme de material		V 10 302
	PILOT III F	con depósito de succión		V 10 303
	PILOT III F-MP	con depósito de gravedad		V 10 310
	PILOT III F-MP	con empalme de material		V 10 311
	PILOT III K	con depósito de gravedad		V 10 351
	PILOT III K	con empalme de material		V 10 352
Uso	aplicación de materiales pulverizables			
Normas y directivas aplicadas				
Directiva EU sobre las máquinas 2006 / 42 / EC 94 / 9 EC (directivas ATEX) DIN EN ISO 12100-1 DIN EN ISO 12100-2 EN 1127-1				
DIN EN 1953 DIN EN 13463-1				
Especificación en el sentido de 94 / 9 / EC				
Categoría 2	designación del aparato		II 2 G c T 6	Tech.File,Ref.: 2403
Persona autorizada para la compilación de la documentación técnica: Nico Kowalski, WALTHER Spritz- und Lackiersysteme GmbH, Kärntner Str. 18 - 30 D- 42327 Wuppertal				
Indicaciones particulares: Este aparato está diseñado para integrarse a otro equipo. La puesta en marcha no se autoriza hasta que la conformidad del producto final con los requisitos de la directiva 2006 / 42 / EC no haya sido establecida.				

Wuppertal, el 01 de enero 2010

i.V. 

Nombre: Torsten Bröker

Puesto: Jefe de la construcción y del desarrollo

Esta declaración no constituye una declaración de responsabilidad en cuanto a la características estipuladas en la garantía del aparato. Las consignas de seguridad de las instrucciones de uso deben seguirse.

Partes de recambio:						
E	PILOT III F Depósito de gravedad		PILOT III F Empalme de material		PILOT III F Depósito de gravedad	
	V 10 301		V 10 302		V 10 303	
Nº.	Description	Referencia N°	Referencia N°	Referencia N°	Referencia N°	Referencia N°
1	Tornillo tapón (en el empalme de material)	V 10 301 05 000	V 10 301 05 000	V 10 301 05 000	V 10 301 05 000	V 10 301 05 000
2	Tuerca de cabeza neumática	V 01 101 03 000	V 01 101 03 000	V 01 101 03 000	V 01 101 03 000	V 01 101 03 000
3	Cabeza neumática (2,4,6)	V 01 101 02 . . X*	V 01 101 02 . . X*	V 01 102 02 . . X*	V 01 102 02 . . X*	V 01 102 02 . . X*
4	Tobera a escoger	V 01 101 07 . . 3*	V 01 101 07 . . 3*	V 01 101 07 . . 3*	V 01 101 07 . . 3*	V 01 101 07 . . 3*
5	Cuerpo de la pistola compl.	V 10 301 01 000	V 10 301 01 000	V 10 301 01 000	V 10 301 01 000	V 10 301 01 000
6	Casquillo con rosca (rosca a la izquierda)	V 10 301 04 000	V 10 301 04 000	V 10 301 04 000	V 10 301 04 000	V 10 301 04 000
7	Depósito de gravedad de plástico, completo	V 00 130 00 072				
9	Regulador del chorro ancho completo	V 10 302 00 000	V 10 302 00 000	V 10 302 00 000	V 10 302 00 000	V 10 302 00 000
10	Aguja de material	V 10 306 07 . . 3*	V 10 306 07 . . 3*	V 10 306 07 . . 3*	V 10 306 07 . . 3*	V 10 306 07 . . 3*
11	Casquillo de entranamiento	V 10 306 06 000	V 10 306 06 000	V 10 306 06 000	V 10 306 06 000	V 10 306 06 000
12	Contratornillo	V 10 306 08 000	V 10 306 08 000	V 10 306 08 000	V 10 306 08 000	V 10 306 08 000
13	Resorte de aguja	V 10 906 04 000	V 10 906 04 000	V 10 906 04 000	V 10 906 04 000	V 10 906 04 000
14	Casquillo de resorte	V 10 306 05 000	V 10 306 05 000	V 10 306 05 000	V 10 306 05 000	V 10 306 05 000
15	Vástago de válvula	V 10 304 01 000	V 10 304 01 000	V 10 304 01 000	V 10 304 01 000	V 10 304 01 000
16	Cono de válvula	V 10 904 02 000	V 10 904 02 000	V 10 904 02 000	V 10 904 02 000	V 10 904 02 000
17	Resorte de válvula	V 10 304 03 000	V 10 304 03 000	V 10 304 03 000	V 10 304 03 000	V 10 304 03 000
18	Caja de válvula	V 10 304 04 000	V 10 304 04 000	V 10 304 04 000	V 10 304 04 000	V 10 304 04 000
19	Boquilla roscada doble	V 00 101 01 000	V 00 101 01 000	V 00 101 01 000	V 00 101 01 000	V 00 101 01 000
20	Prensaestopas de válvula	V 10 901 06 000	V 10 901 06 000	V 10 901 06 000	V 10 901 06 000	V 10 901 06 000
21	Empaquetadura	V 09 101 02 020	V 09 101 02 020	V 09 101 02 020	V 09 101 02 020	V 09 101 02 020
22	Tuerca hexagonal	V 10 301 10 000	V 10 301 10 000	V 10 301 10 000	V 10 301 10 000	V 10 301 10 000
23	Prensaestopas de aguja	V 01 101 01 000	V 01 101 01 000	V 01 101 01 000	V 01 101 01 000	V 01 101 01 000
24	Empaquetadura de aguja completa	V 10 361 08 000	V 10 361 08 000	V 10 361 08 000	V 10 361 08 000	V 10 361 08 000
25	Gatillo	V 00 103 01 000	V 00 103 01 000	V 00 103 01 000	V 00 103 01 000	V 00 103 01 000
26	Tornillo de vástago del gatillo	V 10 301 08 000	V 10 301 08 000	V 10 301 08 000	V 10 301 08 000	V 10 301 08 000
27	Tornillo de gatillo	V 10 301 09 000	V 10 301 09 000	V 10 301 09 000	V 10 301 09 000	V 10 301 09 000
28	Boquilla roscada doble		V 00 101 04 000	V 00 101 04 000	V 00 101 04 000	V 00 101 04 000
29	Depósito de gravedad			V 11 354 00 000	V 11 354 00 000	V 11 354 00 000

Partes de recambio:				
E	PILOT III F-MP Depósito de gravedad		PILOT III F-MP Empalme de material	
	V 10 310		V 10 311	
Nº.	Description	Referencia N°	Referencia N°	Referencia N°
1	Tornillo tapón (en el empalme de material)	V 10 301 05 000	V 10 301 05 000	V 10 301 05 000
2	Tuerca de cabeza neumática	V 01 101 03 000	V 01 101 03 000	V 01 101 03 000
3	Cabeza neumática (8)	V 01 104 04 . . 8*	V 01 104 04 . . 8*	V 01 104 04 . . 8*
4	Tobera a escoger	V 01 101 16 . . 3*	V 01 101 16 . . 3*	V 01 101 16 . . 3*
5	Cuerpo de la pistola compl.	V 10 310 01 000	V 10 310 01 000	V 10 311 01 000
6	Casquillo con rosca (rosca a la izquierda)	V 10 301 04 000	V 10 301 04 000	V 10 301 04 000
7	Depósito de gravedad de plá- stico, completo	V 00 130 00 072		
9	Regulador del chorro ancho completo	V 10 302 00 000	V 10 302 00 000	V 10 302 00 000
10	Aguja de material	V 10 306 07 . . 3*	V 10 306 07 . . 3*	V 10 306 07 . . 3*
11	Casquillo de entranamiento	V 10 306 06 000	V 10 306 06 000	V 10 306 06 000
12	Contratornillo	V 10 306 08 000	V 10 306 08 000	V 10 306 08 000
13	Resorte de aguja	V 10 906 04 000	V 10 906 04 000	V 10 906 04 000
14	Casquillo de resorte	V 10 306 05 000	V 10 306 05 000	V 10 306 05 000
15	Vástago de válvula	V 10 304 01 000	V 10 304 01 000	V 10 304 01 000
16	Cono de válvula	V 10 904 02 000	V 10 904 02 000	V 10 904 02 000
17	Resorte de válvula	V 10 304 03 000	V 10 304 03 000	V 10 304 03 000
18	Caja de válvula	V 10 304 04 000	V 10 304 04 000	V 10 304 04 000
19	Boquilla roscada doble	V 00 101 01 000	V 00 101 01 000	V 00 101 01 000
20	Prensaestopas de válvula	V 10 901 06 000	V 10 901 06 000	V 10 901 06 000
21	Empaquetadura	V 09 101 02 020	V 09 101 02 020	V 09 101 02 020
22	Tuerca hexagonal	V 10 301 10 000	V 10 301 10 000	V 10 301 10 000
23	Prensaestopas de aguja	V 01 101 01 000	V 01 101 01 000	V 01 101 01 000
24	Empaquetadura de aguja completa	V 10 361 08 000	V 10 361 08 000	V 10 361 08 000
25	Gatillo	V 00 103 01 000	V 00 103 01 000	V 00 103 01 000
26	Tornillo de vástago del gatillo	V 10 301 08 000	V 10 301 08 000	V 10 301 08 000
27	Tornillo de gatillo	V 10 301 09 000	V 10 301 09 000	V 10 301 09 000
28	Boquilla roscada doble			V 00 101 04 000
29	Depósito de gravedad			

Partes de recambio:			
E		PILOT III K Depósito de gravedad	PILOT III K Empalme de material
		V 10 351	V 10 352
Nº.	Description	Referencia N°	Referencia N°
1	Tornillo tapón (en el empalme de material)	V 10 301 05 000	V 10 301 14 000
2	Tuerca de cabeza neumática	V 01 101 03 000	V 01 101 03 000
3	Cabeza neumática ♦	V 01 101 02 XX6*	V 01 101 02 XX6*
4	Tobera a escoger (Tob.de chorro giratorio)	V 01 101 37 XX3*	V 01 101 37 XX3*
5	Cuerpo de la pistola compl.	V 10 351 01 000	V 10 352 01 000
6	Casquillo con rosca (rosca a la izquierda)	V 10 301 04 000	
7	Depósito de gravedad de plástico, completo	V 00 130 00 072	
9	Regulador del chorro ancho completo	V 10 302 00 000	V 10 302 00 000
10	Aguja de material	V 10 353 06 XX3*	V 10 353 06 XX3*
11	Casquillo de entranamiento	V 10 353 07 000	V 10 353 07 000
12	Contratornillo	V 10 353 08 000	V 10 353 08 000
13	Resorte de aguja	V 10 306 04 000	V 10 306 04 000
14	Casquillo de resorte	V 10 306 05 000	V 10 306 05 000
15	Vástago de válvula	V 10 304 01 000	V 10 304 01 000
16	Cono de válvula	V 10 904 02 000	V 10 904 02 000
17	Resorte de válvula	V 10 304 03 000	V 10 304 03 000
18	Caja de válvula	V 10 304 04 000	V 10 304 04 000
19	Boquilla roscada doble	V 00 101 01 000	V 00 101 01 000
20	Prensaestopas de válvula	V 10 901 06 000	V 10 901 06 000
21	Empaquetadura	V 09 101 02 020	V 09 101 02 020
22	Tuerca hexagonal	V 10 301 10 000	V 10 301 10 000
23	Prensaestopas de aguja	V 10 353 10 000	V 10 353 10 000
24	Empaquetadura de aguja completa	V 10 353 06 100	V 10 353 06 100
25	Gatillo	V 00 103 01 000	V 00 103 01 000
26	Tornillo de vástago del gatillo	V 10 301 08 000	V 10 301 08 000
27	Tornillo de gatillo	V 10 301 09 000	V 10 301 09 000
28	Boquilla roscada doble		V 00 101 04 000
29	Depósito de gravedad		

*Al encargarnos piezas de recambio, indíquenos siempre los respectivos tamaños.

Recomendamos mantener siempre en existencia los kits de reparación.

♦ El cabezal neumático debería ser siempre un número mayor que la tobera.

Kits de reparación		
Cuentan con todas las piezas de desgaste.		
		Referencia N°
PILOT III F	Modelo: depósito de gravedad, empalme de material	V 16 003 02 ..3*
PILOT III F	Modelo: depósito de succión	V 16 003 72 ..3*
PILOT III F-MP	Modelo: depósito de gravedad, empalme de material	V 16 003 05 ..3*
PILOT III K	Modelo: depósito de gravedad, empalme de material	V 16 023 33 ..3*

Sistemas de toberas		
Cabeza neumática, tobera y aguja.		
		Referencia N°
PILOT III F	Modelo: depósito de gravedad, empalme de material	V 15 003 02 ..3*
PILOT III F	Modelo: depósito de succión	V 15 003 72 ..3*
Tamaño de tobera a esc.: ▪ 0,5 ▪ 0,8 ▪ 1,0 ▪ 1,2 ▪ 1,5 ▪ 1,8 ▪ 2,0 ▪ 2,5 ▪ 3,0 ▪ 3,5 mm ø		
PILOT III F-MP	Modelo: depósito de gravedad, empalme de material	V 15 003 05 ..3*
Tamaño de tobera a esc.: ▪ 0,5 ▪ 0,8 ▪ 1,0 ▪ 1,2 ▪ 1,5 ▪ 1,8 ▪ 2,0 ▪ 2,5 mm ø		
PILOT III K	Modelo: depósito de gravedad, empalme de material	V 15 023 33 ..3*
Tamaño de tobera a esc.: ▪ 0,5 ▪ 0,8 ▪ 1,0 ▪ 1,2 ▪ 1,5 ▪ 1,8 ▪ 2,0 ▪ 2,5 mm ø		

1 Generalidade

1.1 Identificación del modelo

Modelos: Pistolas de pulverización PILOT III F, III F-MP, III K

Tipo:	PILOT III F	con depósito de gravedad	V 10 301
	PILOT III F	con empalme de material	V 10 302
	PILOT III F	con depósito de succión	V 10 303
	PILOT III F-MP	con depósito de gravedad	V 10 310
	PILOT III F-MP	con empalme de material	V 10 311
	PILOT III K	con depósito de gravedad	V 10 351
	PILOT III K	con empalme de material	V 10 352

Fabricante: WALTHER Spritz- und Lackiersysteme GmbH
Kärntner Str. 18-30
D-42327 Wuppertal
Telefon: *202 / 787-0
Telefax: *202 / 787-2217
www.walther-pilot.de • Email: info@walther-pilot.de

1.2 Uso común

Las pistolas PILOT III F como -MP se prestan a la aplicación de toda clase de materiales pulverizables, como por ejemplo:

- lacas y pinturas
- grasas, aceites y anticorrosivos
- barnices
- fluides agresivos

Ya que todas las piezas que transportan material han sido fabricadas en acero inoxidable, pueden emplearse productos de pulverizado que contengan agua.

La pistola PILOT III K se presta a la aplicación de pegamento.

Si la presente lista no incluye los materiales que Ud. utiliza, consulte a WALTHER Spritz- und Lackiersysteme GmbH, Wuppertal. El material sólo se puede aplicar sobre objetos o piezas.

La temperatura del producto pulverizado no debe exceder los 43°C

El termino "uso común" presupone que todas las consignas e instrucciones de servicio hayan sido leídas, entendidas y seguidas.

Este aparato cumple con los requisitos de protección contra las explosiones de la directiva 94 / 9 CE (ATEX) para el grupo, la categoría y la clase de temperatura en la placa de características. Es indispensable respetar las indicaciones de estas instrucciones de servicio. Siga los intervalos de mantenimiento y revisión prescritos.

Siga cuidadosamente las indicaciones de las placas de características y del capítulo Datos técnicos. Hay que evitar absolutamente una sobrecarga del aparato. El aparato solo deberá utilizarse conforme a las instrucciones de las autoridades competentes.

La determinación del peligro de explosión incumbe a las autoridades competentes o al usuario (clasificación de las zonas).

El usuario debe asegurarse que los datos técnicos corresponden exactamente a los requisitos ATEX.

El usuario deberá tomar las medidas de seguridad necesarias en el caso de aplicaciones susceptibles de representar un peligro para las personas.

Si se constatan disfuncionamientos del aparato, ponga inmediatamente el aparato fuera de servicio y avise a WALTHER Spritz- und Lackiersysteme.

puesta a la tierra / compensación de potencial

Tendrá que asegurarse que la pistola de pulverización está debidamente puesta a la tierra por medio de un flexible de aire conductor(resistencia máxima 10⁶ Ω).

1.3 Uso indebido

No se deberá utilizar la pistola para otros fines que aquellos definidos en el párrafo *Uso común*. Se considera indebido cualquier otro tipo de uso. Incluidas en esta categoría:

- la pulverización de producto hacia personas o animales.
- la pulverización de nitrógeno líquido.

2 Indicaciones de seguridad

2.1 Identificación de las indicaciones de seguridad



Advertencia

El pictograma y el grado de prioridad "**Advertencia**" marcan un peligro potencial para personas.

Posibles consecuencias: lesiones graves o leves.



Atención

El pictograma y el grado de prioridad "**Atención**" marcan un peligro potencial para objetos.

Posibles consecuencias: daños materiales.



Indicación

El pictograma y el grado de prioridad "**Indicación**" señalan informaciones adicionales para el trabajo seguro y eficaz de la pistola de pulverización.

2.2 Consignas de seguridad

Respete las prescripciones, normas de seguridad y de protección de la salud previstas por la legislación del trabajo para la prevención de los accidentes.

Sólo utilice la pistola en áreas bien ventiladas. Se prohíbe fumar y cualquier fuente de chispas en el área de trabajo. La pulverización de materiales muy inflamables (pinturas, adhesivos, solventes etc.) puede ser dañina para la salud y representa un riesgo potencial de explosiones o incendios.

Tendrá que asegurarse que la pistola de pulverización está debidamente puesta a la tierra por medio de un flexible de aire conductor(resistencia máxima $10^6 \Omega$).

Antes de proceder a trabajos de limpieza o reparación, cierre la alimentación de aire y de material de la pistola – riesgo de heridas.

No deje la mano o cualquier parte del cuerpo al alcance de la tobera bajo presión de la pistola – riesgo de heridas.

No dirija la pistola hacia las personas o animales – riesgo de heridas.

Siga el modo de empleo y las consignas de seguridad de los fabricantes del material de pulverización y del producto de limpieza. Los materiales agresivos y cáusticos en particular pueden ser dañinos para su salud.

La niebla cargada de partículas ha de ser evacuada lejos del área de trabajo y del personal. Utilice una máscara de protección y ropa de trabajo reglamentarias cuando aplica material con la pistola de pulverización. Las partículas en suspensión son dañinas para su salud.

Utilice una protección auditiva en el área de trabajo. El nivel de ruido de la pistola es de - 85 dB (A) (PILOT III F y III K) - 83 dB(A) (PILOT III F-MP).

Asegúrese sistemáticamente después del montaje o del mantenimiento que los tornillos y tuercas están bien sujetados.

Sólo utilice partes de recambio originales WALTHER ya que la garantía de funcionamiento y de seguridad no se extiende a partes de otro origen.

3 Características técnicas

PILOT III F: pistola de pulverización convencional

Modelos:

- con depósito de gravedad
- depósito de succión
- empalme de material

PILOT III F-MP: pistola de pulverización de presión media

Modelos:

- con depósito de gravedad
- empalme de material

Por una presión de entrada de 3,0 a 3,3 bar la presión de pulverización es de 1,2 a 1,4 bar.

PILOT III K: pistola de pulverización para pegamento

Modelos:

- con depósito de gravedad
- depósito de succión

El caudal de material depende del calibre de la tobera y del ajuste de la presión del material en el calderín o en el regulador de presión del material. También se puede ajustar el caudal de material aflojando o sujetando el tornillo regulador. Véase el capítulo 6. *Modificación del chorro* para los ajustes adicionales.

Reequipamiento de la PILOT III F (alimentación de material)

La PILOT III F se caracteriza especialmente porque se puede elegir entre diferentes posibilidades de alimentación de material. La base para ello es uno y el mismo cuerpo de la pistola. El reequipamiento se efectúa en un abrir y cerrar de ojos.



1. Soltar el recipiente de material.

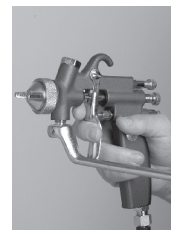

2. Soltar el tapón con una llave (ancho de caras 17), desatornillar y..

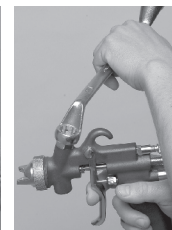

3. atornillarlo y apretarlo en el empalme del recipiente de material.

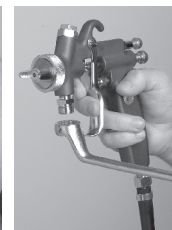

4. Atornillar el doble racor fileteado 1/4 - 3/8" y apretarlo (ancho de caras 17).

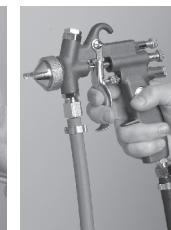

5. Fijar la manguera de material.

En el reequipamiento a recipiente de material se tiene que seguir la secuencia inversa de los pasos de trabajo. Las pistolas para presión mediana y para pegamento no pueden ser equipadas con recipientes de material.

Datos técnicas, vea la página 69.

6. Alternativamente: Fijar el recipiente de material (sólo posible en la versión de pulverización convencional). Cambiar la cabeza de aire.



4 Conexión de los empalmes de alimentación



Advertencia

Las mangueras de material y de aire montadas con boquillas se deberán fijar además con una abrazadera para flexibles

Versión: Depósito de gravedad y depósito de succión

1. Conecte la manguera del aire comprimido con la tubería de aire (aire comprimido purificado) o con un purificador de aire y con el empalme de aire de la pistola (pos. 19).
2. Rellene el depósito de gravedad, succión o presión con material filtrado. Cierre el depósito.
3. Conecte la alimentación de aire comprimido. La pistola está lista para la puesta en servicio.

Versión: Empalme de material

1. Conecte la manguera del aire comprimido con la tubería de aire (aire comprimido purificado) o un purificador de aire y con el empalme de aire de la pistola.
 2. Sujete la manguera de alimentación del material en el calderín o en el regulador de presión del material de la bomba y al empalme de material de la pistola.
 3. Rellene el calderín con material y cierre la tapa.
 4. Ajuste la presión del material en el manostato del aire comprimido. Si usa un sistema de bomba para la alimentación de material, la presión del material se ajusta con una llave en el regulador de presión del material.
 5. Abra el grifo de material del calderín.
 6. Para purgar el aire que se encuentra en la manguera de material, active el gatillo hasta que un chorro uniforme salga por la tobera.
- La pistola está lista para la puesta en servicio.

5 Puesta en servicio y manejo

Antes de poner la pistola en servicio asegúrese que la presión del material no excede 8 bar y el aire comprimido no excede 8 bar.

1. Ponga la pistola en servicio para efectuar una prueba de aplicación. La prueba de aplicación se puede efectuar en una pieza test, un pedazo de metal galvanizado, cartón o papel.
2. Controle la prueba y cambie los ajustes si fuera necesario.

Al utilizar la pistola respete en especial las siguientes consignas!

- Traiga una máscara protectora y ropa de trabajo reglamentaria cuando trabaja con la pistola. Las partículas en suspensión son peligrosas para su salud
- Traiga una protección auditiva en el área de trabajo. El nivel de ruido del aparato es de 85 dB (A) (PILOT III F y III K) o 83 dB (A) (PILOT III F-MP)
- Se prohíbe fumar y cualquier fuente de chispas en el área de trabajo. La pulverización de materiales muy inflamables (lacas, adhesivos) aumenta los riesgos de explosión e incendio.
- No acerque la mano o cualquier otra parte del cuerpo de la tobera de la pistola – riesgo de heridas
- La presión de la pistola ha de ser siempre desconectada después del uso. Existe el riesgo de que los tubos bajo presión exploten y hieren a las personas que se encuentran en la cercanía.

6 Modificación del chorro

Es posible modificar el chorro de la PILOT III F / III K con los siguientes ajustes:

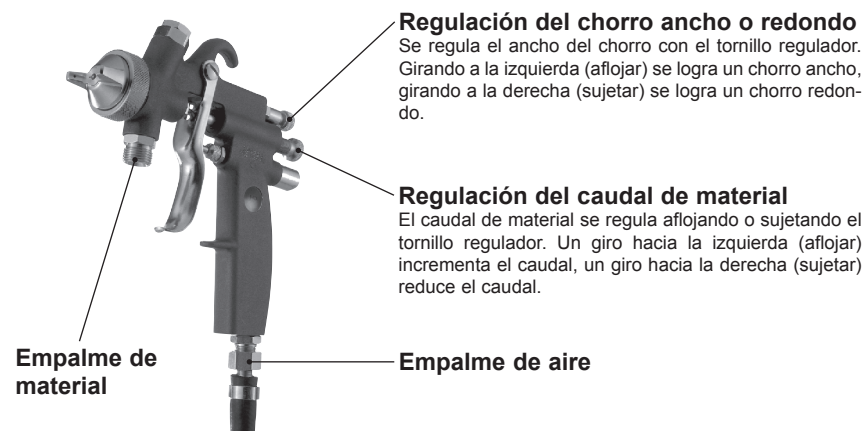

Regulación de la presión del material (versión con empalme de material):

La presión del material sólo se puede regular en la bomba o en el calderín de presión. Siga las instrucciones y las consignas de seguridad del fabricante.

6.1 Identificación y eliminación de los fallos

		Resultado deseado
Pruebas de aplicación	Causa	Remedio
	Chorro demasiado grueso en el centro	• Incrementar lo ancho del chorro
	Bordes demasiado anchos	• Incrementar lo redondo del chorro
	Chorro con salpicaduras	• Aumentar la presión del aire de pulverización
	Aplicación muy delgada en el centro	• Reducir la presión de pulverización
	Chorro dividido en el centro	• Aumentar el calibre de la tobera • Reducir la presión de pulverización • Aumentar la presión del material
	Aplicación ovalada	• Reducir la presión del material • aumentar la presión del aire de pulverización

7 Búsqueda y eliminación de errores



Advertencia

Cierre siempre la alimentación del aire en la pistola antes de proceder a cualquier trabajo de modificación o reparación - riesgo de heridas.

Fallo	Causa	Remedio
La pistola gotea	Aguja o tobera defectuosas o sucias Regulador del chorro (pos. 14) demasiado hacia atrás	<ul style="list-style-type: none">Desmontar y limpiarSujetar un poco el regulador (hacia la derecha)
Chorro irregular	Hace falta material en el calderín Depósito demasiado inclinado durante la aplicación Tobera floja o dañada El material es demasiado espeso para la alimentación por succión	<ul style="list-style-type: none">RellenarloEnderezarloSujetarla, cambiar el anil lo del distribuidor de aireAlimentar con un calderín o una bomba
La pistola sigue soplando en condición de reposo	Resorte de válvula (pos. 17) o vástago de válvula (pos. 16) dañados	<ul style="list-style-type: none">Recambiarlos

8 Modificación / Reparación de la pistola

Si desea ajustar el chorro más allá de las posibilidades arriba mencionadas, tendrá que modificar la pistola. Para ello, WALTHER le ofrece una selección amplia de conjuntos de cabezas neumáticas, toberas y agujas. La cabeza neumática, la tobera y la aguja necesarias para la aplicación de un material particular forman un conjunto único: el sistema de tobera. Para asegurar la calidad de su aplicación recambie siempre el sistema completo.



Advertencia

Cierre siempre la alimentación del material y del aire en la pistola antes de proceder a cualquier trabajo de modificación o reparación – riesgo de heridas.



Indicación

Use el dibujo detallado que se encuentra al principio de estas instrucciones de servicio para realizar los trabajos siguientes (página 2).

8.1 Recambio de tobera y cabeza neumática

- Quite la tuerca de la cabeza neumática (pos 2).
- Aflore y quite la cabeza neumática (pos. 3).
- Aflore y quite la tobera (pos. 4), con una llave de 12 del cuerpo de la pistola.
- Quite la junta (pos. 5) de la tobera.

Proceda en la orden inversa para el montaje de la tobera y de las otras partes.

8.2 Recambio de la aguja de material

- Aflore el casquillo de resorte (pos. 14).
 - Quite el resorte (pos. 13).
 - Extraiga la aguja (pos. 10) del cuerpo de la pistola.
- Proceda en la orden inversa para el montaje. La medida del ajuste de aguja es 76,5 mm de la punta de la aguja al casquillo (pos.11).

8.3 Recambio de una empaquetadura de aguja defectuosa

- Quite la aguja siguiendo las instrucciones del punto 8.2.
 - Aflore el tornillo de fijación (pos. 23).
 - Extraiga completamente la empaquetadura de aguja (pos. 24).
- Proceda en la orden inversa para el montaje.



Indicación

La empaquetadura extraída del cuerpo de la pistola no se debe volver a usar ya que su estanqueidad no se puede garantizar.



Indicación

Lubrique todas las piezas deslizantes con una grasa neutral sin ácidos o resinas antes del montaje.

9 Limpieza

Se puede limpiar la pistola sin desmontarla. El cuerpo de la pistola recubierto con PTFE se limpia con una gamuza.

- Rellene el calderín / depósito de gravedad / depósito de succión o el calderín de presión limpio con un producto de limpieza compatible con el material de aplicación.
- Ponga la pistola en servicio.
- No pare el servicio hasta que el producto de limpieza saga completamente limpio.

Desconecte la presión del aparato hasta su próximo uso. Sólo utilice productos de limpieza recomendados por el fabricante del material de pulverización y que no contengan los siguientes elementos:

- Hidrocarburos halogenados(p.ej. 1,1,1 tricloroetano, cloruro de metileno etc.)
- Ácidos o agentes ácidos
- Disolventes regenerados (productos de limpieza diluidos)
- Productos de decapado

Estos elementos generan reacciones químicas de oxidación al entrar en contacto con las partes galvanizadas de la pistola.

Límpie la pistola

- antes de cada cambio de color o de material
- al menos una vez a la semana
- según el tipo de material o el nivel de ensuciamiento varias veces a la semana.

Limpieza completa

1. Desmonte la pistola.
2. Limpie la cabeza neumática y la tobera con un pincel y el producto de limpieza
3. Limpie el cuerpo de la pistola y las partes restantes con una gamuza empapada con el producto de limpieza.
4. Unte las piezas siguientes con una fina película de grasa:
 - Resorte de la aguja
 - Todas las partes deslizantes.

Lubrifique por lo menos una vez a la semana las partes internas móviles. Una fina película de grasa debe siempre recubrir los resortes. Utilice para ello un pincel y una grasa neutral sin ácidos o resinas.

Para volver a montar la pistola proceda en la orden inversa.



Atención

No utilice superficies duras o objetos puntiagudos para limpiar su pistola. WALTHER no asume ninguna responsabilidad en caso de daños causados por una limpieza inadecuada.

10 Residuos

Los fluidos residuales resultando de la limpieza o del mantenimiento se deberán evacuar de acuerdo a las normas y leyes vigentes.



Advertencia

Siga las instrucciones de los fabricantes de materiales pulverizables y agentes limpiadores. Una evacuación precaria es peligrosa para la salud y el medio ambiente.

11 Datos técnicos

PILOT III F		
Peso neto	590 g	Límites de presión: Presión máx del aire de entrada 8 bar Presión máx. del material 8 bar
Cabezas neumáticas*	de alta presión	Sistema de toberas a escoger: • 0,5 • 0,8 • 1,0 • 1,2 • 1,5 • 1,8 • 2,0 • 2,5 • 3,0 • 3,5 mm ø
Temperatura máx. de servicio	43 °C	Nivel de ruido (medido a una distancia de 1 m de la pistola) 85 dB (A)
Conexión: Aire de pulverización Introducción de material	1/4" 3/8"	
*Selección de cabezas neumáticas disponible.		

PILOT III F-MP		
Peso neto	590 g	Límites de presión: Presión máx del aire de entrada 3,3 bar Presión máx. de pulverización 1,4 bar Presión máx. del material 8 bar
Cabezas neumáticas	de presión media	Sistema de toberas a escoger: 0,5 • 0,8 • 1,0 • 1,2 • 1,5 • 1,8 • 2,0 • 2,5 mm ø
Temperatura máx. de servicio	43 °C	Nivel de ruido (medido a una distancia de 1 m de la pistola) 83 dB (A)
Conexión: Aire de pulverización Introducción de material	1/4" 3/8"	

PILOT III K		
Peso neto	590 g	Límites de presión: Presión máx del aire de entrada 8 bar Presión máx. del material 8 bar
Cabezas neumáticas	de alta presión	Sistema de toberas a escoger: 1,0 • 1,5 mm ø
Temperatura máx. de servicio	43 °C	Nivel de ruido (medido a una distancia de 1 m de la pistola) 85 dB (A)
Conexión: Aire de pulverización Introducción de material	1/4" 3/8"	

Consumo del aire:

Presión de aire de pulverización	PILOT III F Cabeza de 4 orificios		PILOT III F-MP Cabeza de presión media		PILOT III K Cabeza de alta presión	
	Chorro redondo	Chorro largo	Chorro redondo	Chorro largo	Chorro redondo	Chorro largo
1 bar	160 l/min	260 l/min	140 l/min	190 l/min	200 l/min	270 l/min
2 bar	220 l/min	320 l/min	190 l/min	270 l/min	275 l/min	380 l/min
3 bar	290 l/min	370 l/min	230 l/min	330 l/min	325 l/min	450 l/min
4 bar	300 l/min	410 l/min	260 l/min	390 l/min	375 l/min	525 l/min
5 bar	320 l/min	450 l/min	290 l/min	405 l/min	400 l/min	575 l/min
6 bar	380 l/min	490 l/min	300 l/min	425 l/min	450 l/min	625 l/min

Nos reservamos el derecho de modificaciones técnicas sin preaviso.

Inhoudsopgave

	Explosietekening	2
	EG-conformiteitsverklaring	71
	Lijst met reserveonderdelen	72
1	Algemeen	76
1.1	Aanduiding van de modellen	76
1.2	Doelmatig gebruik	76
1.3	Ondoelmatig gebruik	77
2	Veiligheidsinstructies	77
2.1	Kenmerking van de veiligheidsinstructies	77
2.2	Algemene veiligheidsinstructies	78
3	Technische omschrijving	78
4	Toevoerleidingen aansluiten	79
5	In bedrijf stellen en bediening	80
6	Spuitbeeld wijzigen	81
6.1	Gebreken van een spuitbeeld verhelpen	81
7	Foutopsporing en -eliminering	82
8	Ombouw en reparatie	82
8.1	Vervangen van materiaalspuitkop en luchtkop	82
8.2	Materiaalnaald vervangen	83
8.3	Lekkende naaldpakking vervangen	83
9	Reiniging	83
10	Afvalverwijdering	84
11	Technische gegevens	85

EG-conformiteitsverklaring

De fabrikant verklaart onder geheel eigen verantwoordelijkheid dat het hierna beschreven product aan de algemeen aanvaarde veiligheids- en gezondheidsvoorschriften voldoet. Bij een niet met ons besproken wijziging aan het hierna beschreven product of bij oneigenlijk gebruik verliest deze verklaring haar geldigheid.

Fabrikant	WALTHER Spritz- und Lackiersysteme GmbH Kärntner Str. 18 - 30 D - 42327 Wuppertal Tel.: +49(0)202 / 787 - 0 Fax: +49(0)202 / 787 - 2217 www.walther-pilot.de • e-mail: info@walther-pilot.de			
Typekentekening	Handspuitpistolen PILOT III F en -MP, PILOT III K			
	PILOT III F	beker met druppelaar	V 10 301	
	PILOT III F	materiaalaansluiting	V 10 302	
	PILOT III F	zuigbeker	V 10 303	
	PILOT III F-MP	beker met druppelaar	V 10 310	
	PILOT III F-MP	materiaalaansluiting	V 10 311	
	PILOT III K	beker met druppelaar	V 10 351	
	PILOT III K	materiaalaansluiting	V 10 352	
Doelmatig gebruik	verwerking van verstuifbare stoffen			
Toegepaste normen en richtlijnen				
EG-richtlijnen voor machines 2006 / 42 / EC 94/9 EC (ATEX richtlijnen) DIN EN ISO 12100-1 DIN EN ISO 12100-2 EN 1127-1				
DIN EN 1953 DIN EN 13463-1				
Specificatie overeenkomstig richtlijn 94 / 9 / EC				
Categorie 2	Typenummer		II 2 G c T 6	Tech.File,Ref.: 2403
Gemachtigd voor de samenstelling van de technische documentatie: Nico Kowalski, WALTHER Spritz- und Lackiersysteme GmbH, Kärntner Str. 18 - 30 D- 42327 Wuppertal				
NB: Het product moet worden ingebouwd in een ander apparaat. De ingebruikname is niet geoorloofd, totdat de conformiteit van het eindproduct met de richtlijn 2006 / 42 / EC is vastgesteld.				

Wuppertal, de 1 januari 2010

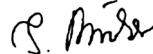
i.V. 

Naam: Torsten Bröker
Positie: Manager Constructie en Ontwikkeling

Deze verklaring is geen garantie en kan derhalve niet worden gebruikt bij kwesties m.b.t. aansprakelijkheid. Raadpleeg s.v.p. de veiligheidsvoorschriften in de productdocumentatie.

Lijst met reserveonderdelen:						
NL	PILOT III F Beker met druppelaar		PILOT III F materiaal- aansluiting		PILOT III F met zuigbeker	
	V 10 301		V 10 302		V 10 303	
Pos.	Benaming	No. reserveonder- deel	No. reserveonder- deel	No. reserveonder- deel		
1	Stopschroef (in de kleuraansluiting)	V 10 301 05 000	V 10 301 05 000	V 10 301 05 000		
2	Luchtkopmoer	V 01 101 03 000	V 01 101 03 000	V 01 101 03 000		
3	Luchtkop (2,4,6)	V 01 101 02 . . X*	V 01 101 02 . . X*	V 01 101 02 . . X*		
4	Materiaalspuitkop	V 01 101 07 . . 3*	V 01 101 07 . . 3*	V 01 101 07 . . 3*		
5	Pistoollichaam compl.	V 10 301 01 000	V 10 301 01 000	V 10 301 01 000		
6	Kleurinzetbus (linkse schroefdraad)	V 10 301 04 000	V 10 301 04 000	V 10 301 04 000		
7	Kunststof beker met druppelaar compl.	V 00 130 00 072				
9	Brede straalregel.compl.	V 10 302 00 000	V 10 302 00 000	V 10 302 00 000		
10	Materiaalnaald	V 10 306 07 . . 3*	V 10 306 07 . . 3*	V 10 306 07 . . 3*		
11	Meenemerbus	V 10 306 06 000	V 10 306 06 000	V 10 306 06 000		
12	Contraschroef	V 10 306 08 000	V 10 306 08 000	V 10 306 08 000		
13	Naaldveer	V 10 906 04 000	V 10 906 04 000	V 10 906 04 000		
14	Veerbus	V 10 306 05 000	V 10 306 05 000	V 10 306 05 000		
15	Kleepsteel	V 10 304 01 000	V 10 304 01 000	V 10 304 01 000		
16	Klepkegel	V 10 904 02 000	V 10 904 02 000	V 10 904 02 000		
17	Klepveer	V 10 304 03 000	V 10 304 03 000	V 10 304 03 000		
18	Klepbehuizing	V 10 304 04 000	V 10 304 04 000	V 10 304 04 000		
19	Dubbele nippel	V 00 101 01 000	V 00 101 01 000	V 00 101 01 000		
20	Klepstopbus	V 10 901 06 000	V 10 901 06 000	V 10 901 06 000		
21	Pakking	V 09 101 02 020	V 09 101 02 020	V 09 101 02 020		
22	Inbusmoer	V 10 301 10 000	V 10 301 10 000	V 10 301 10 000		
23	Naaldstopbus	V 01 101 01 000	V 01 101 01 000	V 01 101 01 000		
24	Naaldpakking compl.	V 10 361 08 000	V 10 361 08 000	V 10 361 08 000		
25	Trekkerhendel	V 00 103 01 000	V 00 103 01 000	V 00 103 01 000		
26	Hendelschaftschroef	V 10 301 08 000	V 10 301 08 000	V 10 301 08 000		
27	Hendelschroef	V 10 301 09 000	V 10 301 09 000	V 10 301 09 000		
28	Dubbele nippel		V 00 101 04 000	V 00 101 04 000		
29	Zuigbeker			V 11 354 00 000		

Lijst met reserveonderdelen:					
NL	PILOT III F-MP Beker met druppelaar		PILOT III F-MP materiaalaansluiting		
	V 10 310		V 10 311		
Pos.	Benaming	No. reserveonderdeel	No. reserveonderdeel		
1	Stopschroef (in de kleuraansluiting)	V 10 301 05 000	V 10 301 05 000		
2	Luchtkopmoer	V 01 101 03 000	V 01 101 03 000		
3	Luchtkop (8)	V 01 104 04 . . 8*	V 01 104 04 . . 8*		
4	Materiaalspuitkop	V 01 101 16 . . 3*	V 01 101 16 . . 3*		
5	Pistoollichaam compl.	V 10 310 01 000	V 10 311 01 000		
6	Kleurinzetbus (linkse schroefdraad)	V 10 301 04 000	V 10 301 04 000		
7	Kunststof beker met druppelaar compl.	V 00 130 00 072			
9	Brede straalregel.compl.	V 10 302 00 000	V 10 302 00 000		
10	Materiaalnaald	V 10 306 07 . . 3*	V 10 306 07 . . 3*		
11	Meenemerbus	V 10 306 06 000	V 10 306 06 000		
12	Contraschroef	V 10 306 08 000	V 10 306 08 000		
13	Naaldveer	V 10 906 04 000	V 10 906 04 000		
14	Veerbus	V 10 306 05 000	V 10 306 05 000		
15	Kleepsteel	V 10 304 01 000	V 10 304 01 000		
16	Klepkegel	V 10 904 02 000	V 10 904 02 000		
17	Klepveer	V 10 304 03 000	V 10 304 03 000		
18	Klepbehuizing	V 10 304 04 000	V 10 304 04 000		
19	Dubbele nippel	V 00 101 01 000	V 00 101 01 000		
20	Klepstopbus	V 10 901 06 000	V 10 901 06 000		
21	Pakking	V 09 101 02 020	V 09 101 02 020		
22	Inbusmoer	V 10 301 10 000	V 10 301 10 000		
23	Naaldstopbus	V 01 101 01 000	V 01 101 01 000		
24	Naaldpakking compl.	V 10 361 08 000	V 10 361 08 000		
25	Trekkerhendel	V 00 103 01 000	V 00 103 01 000		
26	Hendelschaftschroef	V 10 301 08 000	V 10 301 08 000		
27	Hendelschroef	V 10 301 09 000	V 10 301 09 000		
28	Dubbele nippel		V 00 101 04 000		
29	Zuigbeker				

Lijst met reserveonderdelen:			
NL	PILOT III K Beker met druppelaar		PILOT III K materiaalaansluiting
	V 10 351		V 10 352
Pos.	Benaming	No. reserveonderdeel	No. reserveonderdeel
1	Stopschroef (in de kleuraansluiting)	V 10 301 05 000	V 10 301 14 000
2	Luchtkopmoer	V 01 101 03 000	V 01 101 03 000
3	Luchtkop ♦	V 01 101 02 XX6*	V 01 101 02 XX6*
4	Materiaalspuitkop (draaisproeier)	V 01 101 37 XX3*	V 01 101 37 XX3*
5	Pistoollichaam compl.	V 10 351 01 000	V 10 352 01 000
6	Kleurinzetbus (linkse schroefdraad)	V 10 301 04 000	
7	Kunststof beker met druppelaar compl.	V 00 130 00 072	
9	Brede straalregel.compl.	V 10 302 00 000	V 10 302 00 000
10	Materiaalnaald	V 10 353 06 XX3*	V 10 353 06 XX3*
11	Meenemerbus	V 10 353 07 000	V 10 353 07 000
12	Contraschroef	V 10 353 08 000	V 10 353 08 000
13	Naaldveer	V 10 306 04 000	V 10 306 04 000
14	Veerbus	V 10 306 05 000	V 10 306 05 000
15	Kleepsteel	V 10 304 01 000	V 10 304 01 000
16	Klepkegel	V 10 904 02 000	V 10 904 02 000
17	Klepveer	V 10 304 03 000	V 10 304 03 000
18	Klepbehuizing	V 10 304 04 000	V 10 304 04 000
19	Dubbele nippel	V 00 101 01 000	V 00 101 01 000
20	Klepstopbus	V 10 901 06 000	V 10 901 06 000
21	Pakking	V 09 101 02 020	V 09 101 02 020
22	Inbusmoer	V 10 301 10 000	V 10 301 10 000
23	Naaldstopbus	V 10 353 10 000	V 10 353 10 000
24	Naaldpakking compl.	V 10 353 06 100	V 10 353 06 100
25	Trekkerhendel	V 00 103 01 000	V 00 103 01 000
26	Hendelschaftschroef	V 10 301 08 000	V 10 301 08 000
27	Hendelschroef	V 10 301 09 000	V 10 301 09 000
28	Dubbele nippel		V 00 101 04 000
29	Zuigbeker		

* Bij bestelling van reserveonderdelen desbetreffende grootte aangeven s.v.p..

Wij adviseren alle vetgedrukte reserveonderdelen (aan slijtage onderhevige onderdelen) in het magazijn te hebben.

♦ De luchtkop moet altijd één nummer groter zijn dan de sproeier.

Reparatiesets		
Bevatten alle aan slijtage onderhevige onderdelen.		
		No. reserveonderdeel
PILOT III F	Uitvoering: beker met druppelaar, materiaalaansluiting	V 16 003 02 ..3*
PILOT III F	Uitvoering: zuigbeker	V 16 003 72 ..3*
PILOT III F-MP	Uitvoering: beker met druppelaar, materiaalaansluiting	V 16 003 05 ..3*
PILOT III K	Uitvoering: beker met druppelaar, materiaalaansluiting	V 16 023 33 ..3*

Spuitkopinzetstukken		
luchtkop, materiaalspuitkop en materiaalnaald.		
		No. reserveonderdeel
PILOT III F	Uitvoering: beker met druppelaar, materiaalaansluiting	V 15 003 02 ..3*
PILOT III F	Uitvoering: zuigbeker	V 15 003 72 ..3*
Spuitkopuitvoering n. keuze: ▪ 0,5 ▪ 0,8 ▪ 1,0 ▪ 1,2 ▪ 1,5 ▪ 1,8 ▪ 2,0 ▪ 2,5 ▪ 3,0 ▪ 3,5 mm ø		
PILOT III F-MP	Uitvoering: beker met druppelaar, materiaalaansluiting	V 15 003 05 ..3*
Spuitkopuitvoering n. keuze: ▪ 0,5 ▪ 0,8 ▪ 1,0 ▪ 1,2 ▪ 1,5 ▪ 1,8 ▪ 2,0 ▪ 2,5 mm ø		
PILOT III K	Uitvoering: beker met druppelaar, materiaalaansluiting	V 15 023 33 ..3*
Spuitkopuitvoering n. keuze: ▪ 0,5 ▪ 0,8 ▪ 1,0 ▪ 1,2 ▪ 1,5 ▪ 1,8 ▪ 2,0 ▪ 2,5 mm ø		

1 Algemeen

1.1 Aanduiding van de modellen

Modellen: Handspuitpistolen PILOT III F, III F-MP, III K

Type:	PILOT III F	beker met druppelaar	V 10 301
	PILOT III F	materiaalaansluiting	V 10 302
	PILOT III F	zuigbeker	V 10 303
	PILOT III F-MP	beker met druppelaar	V 10 310
	PILOT III F-MP	materiaalaansluiting	V 10 311
	PILOT III K	beker met druppelaar	V 10 351
PILOT III K	materiaalaansluiting	V 10 352	

Fabrikant: WALTHER Spritz- und Lackiersysteme GmbH
Kärntner Str. 18-30
D-42327 Wuppertal
Telefon: *202 / 787-0
Telefax: *202 / 787-2217
www.walther-pilot.de • Email: info@walther-pilot.de

1.2 Doelmatig gebruik

De handspuitpistolen PILOT III F en -MP dienen uitsluitend voor de verwerking van spuitbare middelen, zoals b.v.:

- Lakken en verven
- Vetten, oliën en corrosiewerende middelen
- Keramiekglazuren
- Beitsen

Aangezien alle materiaalgeleidende delen van roestvrij staal zijn vervaardigd, kunnen waterhoudende mediums worden gespoten.

Het handspuitpistool PILOT III K is bijzonder geschikt voor lijmtoepassingen.

Als de materialen die u wilt verspuiten, hier niet genoemd staan, wend u dan tot WALTHER Spritz- und Lackiersysteme GmbH, Wuppertal. De spuitbare materialen mogen uitsluitend op werkstukken resp. objecten worden opgebracht.

De temperatuur van het spuitmateriaal mag in principe niet boven 43° C komen. Het doelmatig gebruik houdt ook in dat alle instructies en gegevens uit de huidige bedieningshandleiding gelezen, begrepen en in acht genomen worden.

Het apparaat voldoet aan de eisen bescherming tegen explosie, richtlijn 94 / 9 EG (ATEX) voor de op het typeplaatje aangegeven explosiegroep, categorie apparaat en temperatuurklasse. Bij gebruik van het apparaat is het noodzakelijk dat de in de gebruiksaanwijzing omschreven bepalingen worden aangehouden.

De voorgeschreven inspectie- en onderhoudsintervallen moeten worden waargenomen.

De gegevens op het typeplaatje resp. de informatie in het hoofdstuk Technische Gegevens moeten worden aangehouden en mogen niet worden overschreden. Er mag absoluut geen overbelasting van het apparaat ontstaan.

Het apparaat mag in toepassingsgebieden met gevaar voor explosie alleen worden ingezet met toestemming van de verantwoordelijke overheidsinstantie.

Het is aan de verantwoordelijke overheidsinstantie resp. de exploitant de mate van explosiegevaar vast te stellen (indeling in zones).

Het is aan de exploitant te controleren en ervoor te zorgen dat alle technische gegevens en de kentekening overeenkomstig ATEX met de noodzakelijke voorschriften overeenstemmen.

In geval van gebruik, waarbij door een evtl. uitval van het apparaat een gevaar voor personen zou kunnen ontstaan, zijn door de exploitant passende veiligheidsmaatregelen te nemen.

Als er bij gebruik onzekerheid ontstaat, doordat het apparaat naar mening van de exploitant niet naar believen functioneert, moet het apparaat onmiddellijk worden stopgezet en moet met contact worden opgenomen met WALTHER Spritz- und Lackiersysteme.

Aarding/potentiaalnormalisatie

Het is noodzakelijk dat het spuitpistool via een geleidende luchtslang voldoende wordt geaard. (Maximale weerstand: 10⁶ Ω).

1.3 Ondoelmatig gebruik

Het spuitpistool mag niet anders worden gebruikt dan omschreven staat in de paragraaf Doelmatig gebruik. Iedere andere toepassing is ondoelmatig gebruik horen b.v.:

- het verspuiten van materialen op personen en dieren.
- het verspuiten van vloeibare stikstof.

2 Veiligheidsinstructies

2.1 Kenmerking van de veiligheidsinstructies



Waarschuwing

Het pictogram en de urgentiegraad “**Waarschuwing**” kenmerken een mogelijk gevaar voor personen.

Mogelijke gevolgen: zware of lichte verwondingen.



Opgelet

Het pictogram en de urgentiegraad “**Opgelet**” kenmerken een mogelijk gevaar voor materiële waarden.

Mogelijke gevolgen: beschadiging van zaken.



Aanwijzing

Het pictogram en de urgentiegraad “**Aanwijzing**” kenmerken aanvullende informatie voor het veilige en efficiënte werken met het spuitpistool.

2.2 Algemene veiligheidsinstructies

De desbetreffende ongevalpreventievoorschriften en de overige erkende veiligheids-technische en op het werk betrekking hebbende medische regels dienen in acht te worden genomen.

Gebruik het spuitpistool uitsluitend in goed geventileerde ruimten. Tijdens het werk is vuur, niet afgeschermd licht en roken verboden. Bij het verspuiten van licht ontvlambare materialen (b.v. lakken, lijm, reinigingsmiddelen enz.) bestaat een verhoogd gezondheids-, explosie- en brandrisico.

Het is noodzakelijk dat het spuitpistool via een geleidende luchtslang voldoende wordt geaard. (Maximale weerstand: $10^6 \Omega$).

Maak vóór ieder onderhoud en reparatie de lucht- en materiaaltoevoer naar het spuitpistool vrij van druk- letselrisico.

Houd bij het verspuiten van materialen geen handen of andere lichaamsdelen voor de onder druk staande spuitkop van het spuitpistool – letselrisico.

Richt het spuitpistool niet op personen en dieren – letselrisico.

Neem de verwerkings- en veiligheidsinstructies van de fabrikanten van spuitmateriaal en reinigingsmiddel in acht. Vooral agressieve en bijtende materialen kunnen schade aan de gezondheid veroorzaken.

De met deeltjes geladen afgewerkte lucht moet uit de buurt van het werkgebied en het bedrijfspersoneel worden gehouden. Draag desondanks de voorgeschreven ademhalingsbescherming en de voorgeschreven werkkleding, als u met het spuitpistool materialen verwerkt. Rondzwevende deeltjes vormen een gevaar voor uw gezondheid.

Draag oorbescherming tijdens het werken met het spuitpistool. Het door het spuitpistool geproduceerde geluidsniveau bedraagt ca. 85 dB (A) (PILOT III F en PILOT III K) resp. ca. 83 dB (A) (PILOT III F-MP).

Let er steeds op dat bij de inbedrijfstelling, vooral na montage- en onderhoudswerkzaamheden alle moeren en schroeven stevig zijn vastgedraaid.

Gebruik uitsluitend originele reserveonderdelen, omdat WALTHER uitsluitend voor deze onderdelen een veilige en perfecte functie kan garanderen.

Wend u voor informatie over een risicoloos gebruik van het spuitpistool en de daarin gebruikte materialen tot WALTHER Spritz- und Lackiersysteme GmbH, D-42327 Wuppertal.

3 Technische omschrijving

PILOT III F: Spuitpistool voor conventionele verneveling.

Uitvoeringen:

- met beker met druppelaar
- met zuigbeker
- met materiaalaansluiting.

PILOT III F-MP: Spuitpistool voor middeldruk uitvoeringen:

Uitvoeringen:

- met beker met druppelaar
- met materiaalaansluiting.

Bij een toevoerdruk van 3,0 tot 3,3 bar bedraagt de spuitdruk 1,2 tot 1,4 bar.

PILOT III K: Spuitpistool voor lijmtoepassing.

Uitvoeringen:

- met beker met druppelaar
- met materiaalaansluiting.

Het doorstroomvolume van het materiaal is afhankelijk van de diameter van de spuitkop en de instelling van de materiaaldruk op het drukvat of de drukregelaar van het materiaal. Bovendien kan het materiaalvolume worden geregeld door de stelschroef naar binnen of naar buiten te draaien.

Voor andere instelmogelijkheden zie 6. "Spuitbeeld wijzigen."

Ombouw van een PILOT III F (materiaaltoevoer)

De Pilot III F onderscheidt zich vooral doordat het materiaal op diverse manieren aangevoerd kan worden. De basis hiervoor is een en hetzelfde pistoolhuis. De ombouw is in een handomdraai uitvoerbaar.



1. bovenbeker losdraaien.

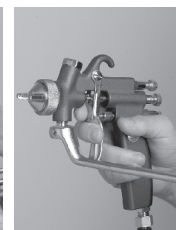

2. Afdopplug met een sleutel (SW 17) losdraaien, eruit schroeven en

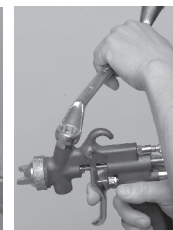

3. Op de bovenbeker aansluiting schroeven en vastdraaien.

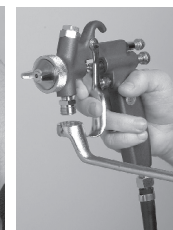

4. Dubbele nippel 1/4" - 3/8" erop schroeven en vastdraaien (SW 17).

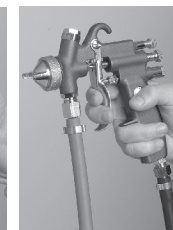

5. Materiaalslang bevestigen.

Bij de ombouw naar bovenbeker is de volgorde van handeling omgekeerd, middeldruk (MP)- en lijmpistolen kunnen niet voorzien worden van onderbekers.

Technische gegevens: pagina 85.

6. Alternatief: onderbeker bevestigen (alleen bij conventionele-uitvoering mogelijk); luchtkap verwisselen.

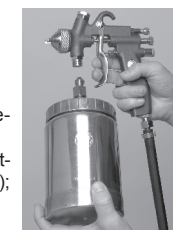

4 Toevoerleidingen aansluiten



Waarschuwing

Materiaal- en luchtslangen die worden bevestigd met een slangdoorvoertulle, moeten extra met een slangklem geborgd zijn.

Uitvoering: Beker met druppelaar en zuigbeker

1. Bevestig de persluchtslang op de luchtleiding (gereinigde perslucht) en op de luchtaansluiting van het spuitpistool (pos. 19).
 2. Vul de beker met druppelaar resp. de zuigbeker met gezeefd materiaal. Sluit de beker met druppelaar of de zuigbeker.
 3. Schakel de perasluchttoevoer in.
- Het pistool is nu bedrijfsklaar.

Uitvoering: Materiaalaansluiting

1. Bevestig de perslucht slang op de luchtleiding (gezuiverde perslucht) en op de luchtaansluiting van het spuitpistool.
2. Bevestig de materiaaltoevoerslang op het drukvat van het materiaal of de materiaaldrukregelaar van een pompinstallatie en op de materiaalaansluiting van het spuitpistool.
3. Vul het materiaaldrukvat met materiaal en sluit het deksel.
4. Stel op de perslucht reductieklep de gewenste materiaaldruk in; bij de materiaaltoevoer via pompsystemen wordt de materiaaldruk door middel van een instelsleutel op de materiaaldrukregelaar ingesteld.
5. Open de materiaalkraan op het drukvat.
6. Om de in de materiaalslang zijnde lucht te laten ontwijken, gebruikt u de trekker zolang totdat er een gelijkmatige materiaalstraal uit de spuitkop komt; nu kan het pistool weer worden dichtgezet.

Het pistool is nu bedrijfs gereed.

5 In bedrijf stellen en bediening

Voordat u het spuitpistool in bedrijf stelt, moet aan de volgende voorwaarde zijn voldaan: De materiaaldruk mag niet hoger dan 8 bar zijn ingesteld. De luchtdruk mag niet hoger zijn dan 8 bar.

1. Stel het spuitpistool in bedrijf om een spuitbeeldtest te maken. Het spuitbeeld kan worden uitgevoerd op een testwerkstuk, plaat, karton of papier.
2. Wijzig zo nodig de instellingen op het spuitpistool

Let bij de bediening van het spuitpistool vooral op de onderstaande veiligheidsinstructies!

- Draag de voorgeschreven ademhalingsbescherming en werkkleding, als u met het spuitpistool materialen verspuut. Rondzwevende deeltjes vormen een gevaar voor uw gezondheid.
- Draag oorbescherming tijdens het werken met het spuitpistool. Het door het spuitpistool geproduceerde geluidsniveau bedraagt ca. 85 dB (A) (PILOT III F, PILOT III K) resp. ca. 83 dB (A) (PILOT III F-MP).
- Tijdens het werk is vuur, niet afgeschermd licht en roken verboden. Bij het verspuiten van licht ontvlambare materialen (b.v. lakken, lijm) bestaat een verhoogd gezondheids-, explosie- en brandrisico.
- Houd bij het verspuiten van materialen geen handen of andere lichaamsdelen voor de onder druk staande spuitkop van het spuitpistool – letselrisico.
- Het spuitpistool moet na affloop van het werk altijd drukvrij worden gemaakt. De onder druk staande leidingen kunnen springen en door het uitstromende materiaal in de buurt staande personen verwonden.

6 Spuitbeeld wijzigen

U kunt bij de PILOT III F / III K het spuitbeeld wijzigen door de volgende instellingen.

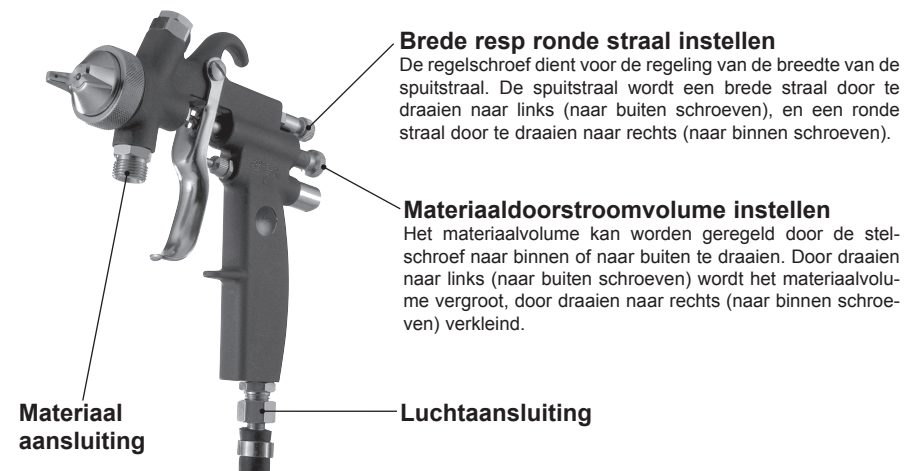

Materiaaldruk regelen (uitvoeringen voor materiaalaansluiting):

U kunt de materiaaldruk uitsluitend aan de pomp of aan het drukreservoir regelen. Let hierbij op de aanwijzingen en veiligheidsinstructies van de fabrikant.

6.1 Gebreken van een spuitbeeld verhelpen

Test spuitbeeld	Afwijking	vereiste instelling
	Spuitbeeld is in het midden te dik	• bredere spuitstraalvorm instellen
	Spuitbeeld is aan de uiteinden te dik	• rondere spuitstraalvorm instellen
	Spuitbeeld is tamelijk grof qua druppels	• verstuiverluchtdruk verhogen
	Materiaallaag is in het midden van het spuitbeeld zeer dun	• verstuiverluchtdruk verlagen
	Spuitbeeld is in het midden gespleten	• spuitkopdiameter vergroten • verstuiverluchtdruk verlagen • materiaaldruk vergroten
	Spuitbeeld is zeer balachtig	• materiaaldruk verkleinen • verstuiverluchtdruk vergroten

7 Foutopsporing en -eliminering



Waarschuwing

Waarschuwing Onderbreek iedere keer voordat u ombouwt, de luchttoevoer naar het spuitpistool - gevaar voor verwondingen.

Fout	Oorzaak	Oplossing
Pistool druppelt	Materiaalnaald of – spuitkop vervuild of beschadigd Veerbus (pos. 14) te ver naar achteren gedraaid	<ul style="list-style-type: none">• Onderdeel reinigen resp. vervangen• Iets naar binnen schroeven (naar rechts draaien)
Stootsgewijze of flutterende spuitstraal	te weinig materiaal in het materiaalvat Beker staat te schuin tijdens het spuitproces Materiaalspuitkop los of beschadigd het materiaal is te zwaar voor zuigtoevoer	<ul style="list-style-type: none">• Materiaal bijvullen• rechter houden• vastdraaien, evtl. vervangen• met drukreservoir of pompinstallatie transporteren
Pistool blaast in ruststand	Klepveer (pos. 17) of klepkegel (pos. 16) beschadigd	<ul style="list-style-type: none">• vervangen

8 Ombouw en reparatie

Als u het spuitbeeld op een andere manier wenst te wijzigen dan met de hier reeds vermelde mogelijkheden, moet het spuitpistool worden omgebouwd. De bij het spuitmateriaal passende luchtkop- / materiaalspuitkop- / naaldcombinatie vormt een op elkaar afgestemde eenheid -het spuitkopinzetstuk. Vervang altijd het volledige spuitkopinzetstuk, zodat de gewenste spuitkwaliteit behouden blijft.



Waarschuwing

Waarschuwing Onderbreek iedere keer voordat u ombouwt, de lucht- en materiaaltoevoer naar het spuitpistool - gevaar voor verwondingen.



Aanwijzing

Instructie Gebruik voor het uitvoeren van de hieronder vermelde arbeidsstappen de explosietekening aan pagina 2 van deze bedieningshandleiding.

8.1 Vervangen van materiaalspuitkop en luchtkop

1. Schroef de dopmoer (pos. 2) eraf.
2. Demonteer de luchtkop (pos. 3).
3. Schroef de materiaalspuitkop (pos. 4) met sleutel SW 12 uit het pistoollichaam (pos. 5).

De montage van het nieuwe spuitkopinzetstuk en van de overige componenten gebeurt in omgekeerde volgorde.

8.2 Materiaalnaald vervangen

1. Schroef de veerbus (pos. 14) eraf.
 2. Neem de veer (pos. 13) eraf.
 3. Trek de materiaalnaald (pos. 10) uit het pistoollichaam.
- De montage gebeurt in omgekeerde volgorde. De naaldinstelmaat bedraagt 76,5 mm vanaf de punt van de naald tot en met de meenemerbus (pos. 11).

8.3 Lekkende naaldpakking vervangen

1. Verwijder de materiaalnaald zoals omschreven in 8.2.
2. Schroef de stopbus (pos. 23) uit het pistoollichaam.
3. Verwijder de naaldpakking (pos. 24).

De montage gebeurt in omgekeerde volgorde.



Aanwijzing

De uit het voorzetstuk van het pistool gehaalde naaldpakking mag nooit meer worden gebruikt, omdat anders niet gegarandeerd is dat de pakking veilig afdicht.



Aanwijzing

Alle bewegende en glijdende componenten (behalve materiaalnaalden) moeten vóór de montage in het pistoollichaam worden ingevet met een zuurvrij, niet harsend vet.

9 Reiniging

U kunt het spuitpistool reinigen zonder dat u dit hoeft te demonteren. U reinigt het PTFE-gecoate pistoollichaam met een doek.

1. Vul het gereinigde materiaalreservoir / beker met druppelaar / zuigbeker resp. het gereinigde materiaalruimte met een bij het gespoten materiaal passend reinigingsmiddel.
2. Stel het spuitpistool in bedrijf.
3. Stel het spuitpistool pas buiten bedrijf als er uitsluitend nog helder reinigingsmiddel uitspuit.

De gehele spuitinstallatie moet drukvrij worden gemaakt totdat zij later weer wordt gebruikt. Gebruik voor de reiniging van het spuitpistool uitsluitend reinigingsmiddelen die door de fabrikant van het spuitmateriaal worden aangegeven en waar de volgende bestanddelen niet inzitten:

- Gehalogeneerde koolwaterstoffen (b.v. 1,1,1, trichlorethaan, methyleenchloride enz.)
- Zuren en zuurhoudende reinigingsmiddelen
- Geregenereerde oplosmiddelen (zgn. reinigingsverduunningen)
- Ontlakkingsmiddelen.

De bovengenoemde bestanddelen veroorzaken op gegalvaniseerde componenten chemische reacties en leiden tot corrosieschade.

Reinig het spuitpistool

- iedere keer vóór een verf- of materiaalvervanging
- minimaal een maal per week
- afhankelijk van het materiaal en de graad van vervuiling verschillende malen per week

Uitvoerige reiniging

1. Haal het pistool uit elkaar
2. Reinig de luchtkop en de materiaalspuitkop met een kwast en het reinigingsmiddel.
3. Reinig alle overige componenten en het pistoollichaam met een doek en het reinigingsmiddel.
4. Strijk de volgende onderdelen in met een dunne vetfilm:
 - Naaldveren
 - alle glijdende onderdelen en lagerpunten.

De bewegende binnenonderdelen moeten minimaal een maal per week worden ingevet. De veren moeten permanent voorzien zijn van een lichte vetlaag. Gebruik hiervoor een zuurvrij, niet harsend vet en een kwast. Vervolgens wordt het spuitpistool in de omgekeerde volgorde weer in elkaar gezet.



Opgelet

Gebruik voor de reiniging geen harde of spitse voorwerpen. Voor schade die resulteert uit ondeskundige reiniging verleent WALTHER geen vrijwaring.

10 Afvalverwijdering

De spuitmiddelen en de materialen die ontstaan bij de reiniging en het onderhoud dienen in overeenstemming met de wetten en voorschriften deskundig en vakkundig te worden verwijderd.



Waarschuwing

Let op de instructies van de fabrikant van het spuit- en reinigingsmiddel. De gezondheid van mens en dier wordt in gevaar gebracht door achteloos verwijderd materiaal.

11 Technische gegevens

PILOT III F			
Netto gewicht	590 g	Drukbereiken:	8 bar 8 bar
		max. ingangsluchtdruk	
		max. materiaaldruk	
Luchtkop*	Hogedrukkop	Spuitkopuitvoering n. keuze:	0,5 • 0,8 • 1,0 • 1,2 • 1,5 • 1,8 • 2,0 • 2,5 • 3,0 • 3,5 mm ø
max. bedrijfstemperatuur	43 °C	Geluidsniveau (gemeten op ca. 1 m afstand van het spuitpistool)	85 dB (A)
Aansluitingen:			
Verstuiverlucht	1/4"		
Materiaaltoevoer	3/8"		
*Andere luchtkoppen op aanvraag.			

PILOT III F-MP			
Netto gewicht	590 g	Drukbereiken:	3,3 bar 1,4 bar 8 bar
		max. ingangsluchtdruk	
		max. spuitluchtdruk	
		max. materiaaldruk	
Luchtkop	Middeldrukkop	Spuitkopuitvoering n. keuze:	0,5 • 0,8 • 1,0 • 1,2 • 1,5 • 1,8 • 2,0 • 2,5 mm ø
max. bedrijfstemperatuur	43 °C	Geluidsniveau (gemeten op ca. 1 m afstand van het spuitpistool)	83 dB (A)
Aansluitingen:			
Verstuiverlucht	1/4"		
Materiaaltoevoer	3/8"		

PILOT III K			
Netto gewicht	590 g	Drukbereiken:	8 bar 8 bar
		max. ingangsluchtdruk	
		max. materiaaldruk	
Luchtkop	Hogedrukkop	Spuitkopuitvoering n. keuze:	1,0 • 1,5 mm ø
max. bedrijfstemperatuur	43 °C	Geluidsniveau (gemeten op ca. 1 m afstand van het spuitpistool)	85 dB (A)
Aansluitingen:			
Verstuiverlucht	1/4"		
Materiaaltoevoer	3/8"		

Luchtverbruik:

Luchtdruk verstuiver	PILOT III F 4-gats-luchtkop		PILOT III F-MP Middeldrukluchtkop		PILOT III K Hogedrukluchtkop	
	Ronde straal	Brede straal	Ronde straal	Brede straal	Ronde straal	Brede straal
1 bar	160 l/min	260 l/min	140 l/min	190 l/min	200 l/min	270 l/min
2 bar	220 l/min	320 l/min	190 l/min	270 l/min	275 l/min	380 l/min
3 bar	290 l/min	370 l/min	230 l/min	330 l/min	325 l/min	450 l/min
4 bar	300 l/min	410 l/min	260 l/min	390 l/min	375 l/min	525 l/min
5 bar	320 l/min	450 l/min	290 l/min	405 l/min	400 l/min	575 l/min
6 bar	380 l/min	490 l/min	300 l/min	425 l/min	450 l/min	625 l/min

Technische wijzigingen voorbehouden.

Indholdsfortegnelse

Eksploderede tegning	2
EF-Overensstemmelseserklæring	87
Reservedelsliste	88
1 Generelt	92
1.1 Identifikation af modellerne	92
1.2 Normal anvendelse	92
1.3 Ikke-normal anvendelse	93
2 Sikkerhedsanvisninger	93
2.1 Markering af sikkerhedsanvisninger	93
2.2 Generelle sikkerhedshenvisninger	94
3 Teknisk beskrivelse	94
4 Tilslut forsyningsledninger	95
5 Idriftsætning og betjening	96
6 Ændre sprøjtebillede	97
6.1 Afhjælp mangler ved et sprøjtebillede	97
7 Fejlsøgning og -afhjælpning	98
8 Omstilling / Reparation	98
8.1 Skift materialedyse og luftkappe	98
8.2 Skift materialenål	99
8.3 Udskift utæt nålepakning	99
9 Rengøring	99
10 Bortskaffelse	100
11 Tekniske data	101

EF-Overensstemmelseserklæring

Vi, producenten, erklærer hermed vort eneansvar for at produktet, som er omtalt i den nedestående beskrivelse, er i overensstemmelse med de gældende grundlæggende sikkerheds- og sundhedsbestemmelser. Ved ombygning eller ændring af anlægget, som ikke på forhånd er afstemt med os eller ved u hensigtsmæssig brug mister denne erklæring sin gyldighed.

Fabrikant	WALTHER Spritz- und Lackiersysteme GmbH Kärntner Str. 18 - 30 D - 42327 Wuppertal Tel.: +49(0)202 / 787 - 0 Fax: +49(0)202 / 787 - 2217 www.walther-pilot.de • e-mail: info@walther-pilot.de			
Typebeskrivelse	Håndsprøjtepistoler PILOT III F / -MP / PILOT III K			
	PILOT III F	Kop		V 10 301
	PILOT III F	Materialetilslutning		V 10 302
	PILOT III F	Sugekop		V 10 303
	PILOT III F-MP	Kop		V 10 310
	PILOT III F-MP	Materialetilslutning		V 10 311
	PILOT III K	Kop		V 10 351
	PILOT III K	Materialetilslutning		V 10 352
Anvendelseformål	Forarbejdning af sprøjtbare materialer			
Anvendte harmoniserede standarder og direktiver				
EF-Maskindirektivet 2006 / 42 / EC 94/9/ EC (ATEX-direktiv) DS/EN ISO 12100-1 DS/EN ISO 12100-2 DS/EN 1127-1				
DIN EN 1953 DIN EN 13463-1				
Specifikationer i henhold til direktiv 94 / 9 / EC				
Kategori 2	Konstruktionsbestemmelse		II 2 G c T 6	Tech.File,Ref.: 2403
Ansvarlig for opsætning af teknisk dokumentation: Nico Kowalski, WALTHER Spritz- und Lackiersysteme GmbH, Kärntner Str. 18 - 30 D- 42327 Wuppertal				
Det erklæres: At produktet er tænkt inkorporeret i maskine. Endvidere erklæres forbud mod ibrugtagning, inden den maskine, hvori den skal inkorporeres, som en helhed, inkl. den maskine, der refereres til i denne erklæring, er blevet erklæret i overensstemmelse med direktivet 2006 / 42 / EC.				

Wuppertal den 1 januar 2010

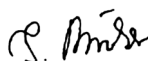
i.V. 

Navn: Torsten Bröker
Stillingsbetegnelse: Chef for konstruktion og udvikling

Denne erklæring er ikke nogen tilsikring af produktets egenskaber med henblik på produktansvar i lovens forstand. Sikkerhedshenvisningerne i produktokumentationen skal iagttages.

Reservedelsliste:						
DK	PILOT III F Kop		PILOT III F Material- etislutning		PILOT III F Sugekop	
	V 10 301		V 10 302		V 10 303	
Pos.	Betegnelse	Reservedelsnr.	Reservedelsnr.	Reservedelsnr.		
1	Propskruer (i farvetilslutning)	V 10 301 05 000	V 10 301 05 000	V 10 301 05 000		
2	Luftkappemøtrik	V 01 101 03 000	V 01 101 03 000	V 01 101 03 000		
3	Luftkappe (2,4,6)	V 01 101 02 . . X*	V 01 101 02 . . X*	V 01 102 02 . . X*		
4	Materialedyse	V 01 101 07 . . 3*	V 01 101 07 . . 3*	V 01 101 07 . . 3*		
5	Pistol krop komplet	V 10 301 01 000	V 10 301 01 000	V 10 301 01 000		
6	Farveindsatsbøsning (venstregevind)	V 10 301 04 000	V 10 301 04 000	V 10 301 04 000		
7	Plastkop komplet	V 00 130 00 072				
9	Bredstrålerregulering kompl.	V 10 302 00 000	V 10 302 00 000	V 10 302 00 000		
10	Materialenål	V 10 306 07 . . 3*	V 10 306 07 . . 3*	V 10 306 07 . . 3*		
11	Medbringerbøsning	V 10 306 06 000	V 10 306 06 000	V 10 306 06 000		
12	Kontraskruer	V 10 306 08 000	V 10 306 08 000	V 10 306 08 000		
13	Nålefjeder	V 10 906 04 000	V 10 906 04 000	V 10 906 04 000		
14	Fjederbøsning	V 10 306 05 000	V 10 306 05 000	V 10 306 05 000		
15	Ventilskaft	V 10 304 01 000	V 10 304 01 000	V 10 304 01 000		
16	Ventilkegle	V 10 904 02 000	V 10 904 02 000	V 10 904 02 000		
17	Ventilfjeder	V 10 304 03 000	V 10 304 03 000	V 10 304 03 000		
18	Ventilhus	V 10 304 04 000	V 10 304 04 000	V 10 304 04 000		
19	Dobbelt-nippel	V 00 101 01 000	V 00 101 01 000	V 00 101 01 000		
20	Ventilpropbøsning	V 10 901 06 000	V 10 901 06 000	V 10 901 06 000		
21	Pakning	V 09 101 02 020	V 09 101 02 020	V 09 101 02 020		
22	Sekskantmøtrik	V 10 301 10 000	V 10 301 10 000	V 10 301 10 000		
23	Nålepropbøsning	V 01 101 01 000	V 01 101 01 000	V 01 101 01 000		
24	Nålepakning kompl.	V 10 361 08 000	V 10 361 08 000	V 10 361 08 000		
25	Aftrækker	V 00 103 01 000	V 00 103 01 000	V 00 103 01 000		
26	Armskaftskruer	V 10 301 08 000	V 10 301 08 000	V 10 301 08 000		
27	Armskruer	V 10 301 09 000	V 10 301 09 000	V 10 301 09 000		
28	Dobbelt-nippel		V 00 101 04 000	V 00 101 04 000		
29	Sugekop			V 11 354 00 000		

Reservedelsliste:				
DK	PILOT III F-MP Kop		PILOT III F-MP Materialetislutning	
	V 10 310		V 10 311	
Pos.	Betegnelse	Reservedelsnr.	Reservedelsnr.	Reservedelsnr.
1	Propskruer (i farvetilslutning)	V 10 301 05 000	V 10 301 05 000	V 10 301 05 000
2	Luftkappemøtrik	V 01 101 03 000	V 01 101 03 000	V 01 101 03 000
3	Luftkappe (8)	V 01 104 04 . . 8*	V 01 104 04 . . 8*	V 01 104 04 . . 8*
4	Materialedyse	V 01 101 16 . . 3*	V 01 101 16 . . 3*	V 01 101 16 . . 3*
5	Pistol krop komplet	V 10 310 01 000	V 10 310 01 000	V 10 311 01 000
6	Farveindsatsbøsning (venstregevind)	V 10 301 04 000	V 10 301 04 000	V 10 301 04 000
7	Plastkop komplet	V 00 130 00 072		
9	Bredstrålerregulering kompl.	V 10 302 00 000	V 10 302 00 000	V 10 302 00 000
10	Materialenål	V 10 306 07 . . 3*	V 10 306 07 . . 3*	V 10 306 07 . . 3*
11	Medbringerbøsning	V 10 306 06 000	V 10 306 06 000	V 10 306 06 000
12	Kontraskruer	V 10 306 08 000	V 10 306 08 000	V 10 306 08 000
13	Nålefjeder	V 10 906 04 000	V 10 906 04 000	V 10 906 04 000
14	Fjederbøsning	V 10 306 05 000	V 10 306 05 000	V 10 306 05 000
15	Ventilskaft	V 10 304 01 000	V 10 304 01 000	V 10 304 01 000
16	Ventilkegle	V 10 904 02 000	V 10 904 02 000	V 10 904 02 000
17	Ventilfjeder	V 10 304 03 000	V 10 304 03 000	V 10 304 03 000
18	Ventilhus	V 10 304 04 000	V 10 304 04 000	V 10 304 04 000
19	Dobbelt-nippel	V 00 101 01 000	V 00 101 01 000	V 00 101 01 000
20	Ventilpropbøsning	V 10 901 06 000	V 10 901 06 000	V 10 901 06 000
21	Pakning	V 09 101 02 020	V 09 101 02 020	V 09 101 02 020
22	Sekskantmøtrik	V 10 301 10 000	V 10 301 10 000	V 10 301 10 000
23	Nålepropbøsning	V 01 101 01 000	V 01 101 01 000	V 01 101 01 000
24	Nålepakning kompl.	V 10 361 08 000	V 10 361 08 000	V 10 361 08 000
25	Aftrækker	V 00 103 01 000	V 00 103 01 000	V 00 103 01 000
26	Armskaftskruer	V 10 301 08 000	V 10 301 08 000	V 10 301 08 000
27	Armskruer	V 10 301 09 000	V 10 301 09 000	V 10 301 09 000
28	Dobbelt-nippel			V 00 101 04 000
29	Sugekop			

Reservevedelsliste:			
DK	PILOT III K Kop		PILOT III K Materialetilslutning
	V 10 351		V 10 352
Pos.	Betegnelse	Reservevedelsnr.	Reservevedelsnr.
1	Propskruer (i farvetilslutning)	V 10 301 05 000	V 10 301 14 000
2	Luftkappemøtrik	V 01 101 03 000	V 01 101 03 000
3	Luftkappe ♦	V 01 101 02 XX6*	V 01 101 02 XX6*
4	Materialedyse (cirkeldyse)	V 01 101 37 XX3*	V 01 101 37 XX3*
5	Pistol krop komplet	V 10 351 01 000	V 10 352 01 000
6	Farveindsatsbøsning (venstregevind)	V 10 301 04 000	
7	Plastkop komplet	V 00 130 00 072	
9	Bredstrålerregulering kompl.	V 10 302 00 000	V 10 302 00 000
10	Materialenål	V 10 353 06 XX3*	V 10 353 06 XX3*
11	Medbringerbøsning	V 10 353 07 000	V 10 353 07 000
12	Kontraskruer	V 10 353 08 000	V 10 353 08 000
13	Nålefjeder	V 10 306 04 000	V 10 306 04 000
14	Fjederbøsning	V 10 306 05 000	V 10 306 05 000
15	Ventilskaft	V 10 304 01 000	V 10 304 01 000
16	Ventilkegle	V 10 904 02 000	V 10 904 02 000
17	Ventilfjeder	V 10 304 03 000	V 10 304 03 000
18	Ventilhus	V 10 304 04 000	V 10 304 04 000
19	Dobbelt nippel	V 00 101 01 000	V 00 101 01 000
20	Ventilpropbøsning	V 10 901 06 000	V 10 901 06 000
21	Pakning	V 09 101 02 020	V 09 101 02 020
22	Sekskantmøtrik	V 10 301 10 000	V 10 301 10 000
23	Nålepropbøsning	V 10 353 10 000	V 10 353 10 000
24	Nålepakning kompl.	V 10 353 06 100	V 10 353 06 100
25	Aftrækker	V 00 103 01 000	V 00 103 01 000
26	Armskaftskruer	V 10 301 08 000	V 10 301 08 000
27	Armskruer	V 10 301 09 000	V 10 301 09 000
28	Dobbelt nippel		V 00 101 04 000
29	Sugekop		

*Specificer den passende størrelse ved bestilling af reservedele.

Vi anbefaler at holde et lager af alle reservedele, som står fremhævet (sliddele).

♦ Sprøjtehovedet bør altid være et nummer større end dysen.

Reparationssæt		
indeholder samtlige sliddele.		
		Reservevedelsnr.
PILOT III F	Udførelse: kop, materialetilslutning	V 16 003 02 ..3*
PILOT III F	Udførelse: sugekop	V 16 003 72 ..3*
PILOT III F-MP	Udførelse: kop, materialetilslutning	V 16 003 05 ..3*
PILOT III K	Udførelse: kop, materialetilslutning	V 16 023 33 ..3*

Dysesæt		
bestående af luftkappe, materialedyse og materialenål.		
		Reservevedelsnr.
PILOT III F	Udførelse: kop, materialetilslutning	V 15 003 02 ..3*
PILOT III F	Udførelse: sugekop	V 15 003 72 ..3*
Dyseudstyr efter valg: ▪ 0,5 ▪ 0,8 ▪ 1,0 ▪ 1,2 ▪ 1,5 ▪ 1,8 ▪ 2,0 ▪ 2,5 ▪ 3,0 ▪ 3,5 mm ø		
PILOT III F-MP	Udførelse: kop, materialetilslutning	V 15 003 05 ..3*
Dyseudstyr efter valg: ▪ 0,5 ▪ 0,8 ▪ 1,0 ▪ 1,2 ▪ 1,5 ▪ 1,8 ▪ 2,0 ▪ 2,5 mm ø		
PILOT III K	Udførelse: kop, materialetilslutning	V 15 023 33 ..3*
Dyseudstyr efter valg: ▪ 0,5 ▪ 0,8 ▪ 1,0 ▪ 1,2 ▪ 1,5 ▪ 1,8 ▪ 2,0 ▪ 2,5 mm ø		

1 Generelt

1.1 Identifikation af modellerne

Modeller: Håndsprøjtetaster PILOT III F, III F-MP, III K

Type:	PILOT III F	Kop	V 10 301
	PILOT III F	Materialetilslutning	V 10 302
	PILOT III F	Sugekop	V 10 303
	PILOT III F-MP	Kop	V 10 310
	PILOT III F-MP	Materialetilslutning	V 10 311
	PILOT III K	Kop	V 10 351
	PILOT III K	Materialetilslutning	V 10 352

Producent: WALTHER Spritz- und Lackiersysteme GmbH
Kärntner Str. 18-30
D-42327 Wuppertal
Telefon: *202 / 787-0
Telefax: *202 / 787-2217
www.walther-pilot.de • Email: info@walther-pilot.de

1.2 Normal anvendelse

Håndsprøjtetasterne PILOT III F og -MP er udelukkende beregnet til at bearbejde medier, som kan sprøjtes, f.eks.:

- lakker og farver
- fedt, olie og korrosionsbeskyttende midler
- keramikglasurer
- bejser

Da samtlige materialeførende dele er fremstillet i rustfrit- ædelstål kan der også sprøjtes vandholdige materialer.

Håndsprøjtetasterne PILOT III K er udelukkende beregnet til at bearbejde lim. Kontakt WALTHER Spritz- und Lackiersysteme GmbH, Wuppertal, hvis de materialer, der skal sprøjtes med, ikke er specificeret her. De sprøjtebare materialer må kun påføres arbejdssemner resp. - genstande.

Sprøjttematerialets temperatur må i princippet ikke overskride 43° C. Den normale anvendelse omfatter også, at operatøren har læst, forstået og også følger alle henvisninger og specifikationer i den foreliggende betjeningsvejledning.

Anlægget opfylder kravene i hht. bestemmelserne i direktivet 94 / 9 EG om materiel og sikringssystemer til anvendelse i eksplosionsfarlig atmosfære i overensstemmelse med de oplysninger, der er anført på mærkepladen, herunder angivelse af eksplosionszone, anlægsklassifikation og temperaturklasse. I forbindelse med drift af anlægget skal retningslinierne i denne driftsvejledning iagttages.

De foreskrevne service- og vedligeholdelsesintervaller skal overholdes.

Anvisningerne på mærkepladen og anvisningerne i afsnittet, som omhandler tekniske data skal overholdes og må ikke tilsidesættes. En eventuel overbelastning af anlægget skal kunne udelukkes.

Anlægget må kun opstilles i eksplosionsfarlig atmosfære i henhold til gældende regler

Fastlæggelse af eksplosionsfaren (zoneklassificering) påhviler den godkendende myndighed, og arbejdsgiveren/virksomheden.

Det påhviler ligeledes arbejdsgiveren/virksomheden at sikre, at alle tekniske data og mærkning i henhold til ATEX er i overensstemmelse med de aktuelle angivelser.

Anvendelsesmåder, som vil kunne bringe personers sikkerhed og sundhed i fare, skal imødegås af arbejdsgiveren/virksomheden ved passende sikkerhedsforanstaltninger.

Hvis der under driften konstateres uregelmæssigheder skal anlægget straks bringes til standsning og der tages kontakt med WALTHER Spritz- und Lackiersysteme.

Jording / potentialudligning

Det skal sikres, at sprøjtetasterne er tilstrækkeligt jordet via en ledende luftslange (maksimal modstand 10⁶Ω).

1.3 Ikke-normal anvendelse

Sprøjtetastolen må ikke bruges til andet formål, end hvad der er fastlagt i afsnittet om normal anvendelse.

Al anden anvendelse er ikke-normal. Ikke-normal anvendelse vil f.eks. være:

- at sprøjte materialer på personer og dyr
- at sprøjte flydende kvælstof.

2 Sikkerhedsanvisninger

2.1 Markering af sikkerhedsanvisninger



Advarsel

Symbolet og faretrin "Advarsel" markerer en mulig fare for personer. Mulige følger: svære eller lette kvæstelser.



Bemærk

Symbolet og faretrin "Bemærk" markerer en mulig fare for genstande. Mulige følger: Skader på genstande.



Råd

Symbolet og faretrin "Råd" markerer tillægsinformation for sikker og effektiv arbejde med sprøjtetastolen.

2.2 Generelle sikkerhedshenvisninger

Man skal overholde de gældende forskrifter for forebyggelse af uheld samt de anerkendte sikkerhedstekniske og arbejdsmedicinske regler.

Pistolen må kun bruges i godt udluftede rum. Ild, åbent lys og rygning er forbudt i arbejdsområdet. Ved sprøjtning med let antændelige materialer (f.eks. lakker, lim, rengøringsmidler osv.) er der forøget fare for sundhed, eksplosioner og brand.

Det skal sikres, at sprøjtepistolerne er tilstrækkeligt jordet via en ledende luftslange (maksimal modstand $10^6 \Omega$).

Luft- og materialetilførsel til sprøjtepistolen skal gøres trykfri inden vedligeholdelsesarbejde og reparationer - fare for legemsbeskadigelse.

Sæt ikke hænder eller andre legemsdele foran sprøjtepistolens dyse under sprøjtning af materialer; dysen står under tryk - fare for legemsbeskadigelse.

Sprøjtepistolen må ikke rettes mod personer og dyr - fare for at komme til skade.

Overhold de henvisninger vedr. bearbejdning og sikkerhed, som producenten af sprøjtemateriale og rengøringsmidler giver. Især aggressive og ætsende materialer kan forårsage sundhedsmæssige skader.

Den partikelførende afgangsluft skal føres væk fra arbejdsområdet og driftspersonalet. Brug alligevel forskriftsmæssig åndedrætsværn og forskriftsmæssig arbejdstøj under arbejde med sprøjtepistolen. Omkringsvævende partikler er en fare for sundheden.

Brug høreværn i sprøjtepistolens arbejdsområde. Sprøjtepistolens støjniveau er ca. 85 dB (A) (PILOT III F / III K) hhv. ca. 83 dB (A) (PILOT III F-MP).

Sørg altid for, at alle møtrikker og skruer er spændt fast, både ved idriftsætning og især efter montage og vedligeholdelsesarbejder.

Brug kun originale reservedele, da WALTHER kun kan garantere en sikker og problemfri funktion ved brug af disse.

Kontakt WALTHER Spritz- und Lackiersysteme GmbH, D-42327 Wuppertal, hvis der er yderligere spørgsmål vedr. farefri brug af sprøjtepistolen og de materialer, som bruges i den.

3 Teknisk beskrivelse

PILOT III F: Sprøjtepistol for konventionel forstøvning.

- Udførelser:
- med kop
 - med sugekop
 - med materialetilslutning.

PILOT III F-MP: Sprøjtepistol for mediumtryk

- Udførelser:
- med kop
 - med materialetilslutning.

Ved et indgangstryk på 3,0 til 3,3 bar vil sprøjtetrykket være 1,2 til 1,4 bar.

PILOT III K: Sprøjtepistol for lim.

- Udførelser:
- med kop
 - med sugekop

Materialets gennemstrømningsmængde afhænger af dysens diameter og materialetrykkets indstilling på trykbeholderen eller på materialetrykregulatoren. Materialets mængde kan tillige reguleres ved at skrue på stilleskruen. Se 6. "Ændre sprøjtebil- lede" for andre indstillingsmuligheder.

Ombygning af PILOT III F (Materialetilslutning)

PILOT III F udmærker sig ved, at der frit kan vælges materialetilførselsmetode. Udgangspunktet er pistolkroppen, som er den samme. Ombygningen sker i en hånd- vendning.



1. Tilløbsbæger løsnes.

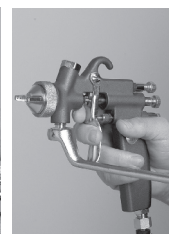

2. Proppen løsnes med en 17" nøgle, skrues ud.

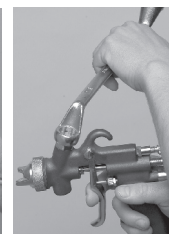

3. Proppen skrues herefter ind i tilløbsbægertilslutningen og spændes.

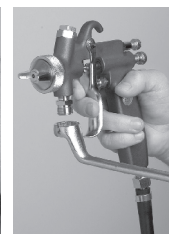

4. Dobbeltnippel 1/4" - 3/8" skrues i og spændes med en 17" nøgle.

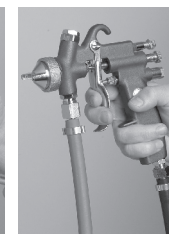

5. Materialeslangen fastgøres.

Ved ombygning til tilløbsbæger skal ovenstående ske i omvendt rækkefølge. Mellemtryk-(MP)- og limpistolen kan ikke udstyres med sugebeholdere.

Tekniske data: se side 101.

6. Alternativ: Ved fastgørelse af sugebeholder (kun muligt ved højtryksmodellen konventionel forstøvning), udskiftes luftkappen.



4 Tilslut forsyningsledninger



Advarsel

Materiale- og luftslinger, som fastgøres med en slangestrop, skal desuden sikres med en slangebøjle.

Udførelse: Kop og sugekop

1. Tilslut trykluftslangen mellem luftforsyningsystemet (renset trykluft = luftrenser) og reduktionsmuffen på pistolens lufttilslutning (pos. 19).
 2. Fyld kop hhv. sugekop med siet materiale. Luk kop/sugekop.
 3. Start tryklufforsyningen.
- Pistolen er nu klar til drift.

Udførelse: Materialetilslutning

1. Tilslut trykluftslangen mellem luftforsyningssystemet (renset trykluft = luftrensere) og pistolens lufttilslutning.
2. Tilslut materialeforsyningsslangen mellem materialetrykbeholderen hhv. materialetrykregulatoren på et pumpeanlæg og sprøjtepistolens materialetilslutning.
3. Fyld materiale i materialetrykbeholderen og luk dækslet.
4. Indstil det ønskede materialetryk på trykluftens reduktionsventil; ved tilførsel af materiale via pumpe-systemer indstilles materialetrykket vha. indstillingsnøglen på materialetrykregulatoren.
5. Åbn materialehanen på trykbeholderen.
6. Træk pistolens aftrækker så længe, at al luft i materialeslangen slipper ud, indtil der kommer en ensartet materialestråle ud af dysen, og sluk så for pistolen. Pistolen er nu klar til drift.

5 Idriftsætning og betjening

Følgende forudsætninger skal være opfyldt, inden sprøjtepistolen tages i brug: Materialetrykket må ikke indstilles højere end 8 bar. Lufttrykket må ikke overstige 8 bar.

1. Sæt sprøjtepistolen i drift for at lave en prøve på sprøjtebilledet. Sprøjtebilledet testes bedst på en prøve af et arbejdsemne, en plade af metal, pap eller papir.
2. I givet fald ændres indstillingerne på sprøjtepistolen

Vær især opmærksom på følgende sikkerhedshenvisninger under arbejdet med sprøjtepistolen!

- Brug forskriftsmæssig åndedrætsværn og forskriftsmæssig arbejdstøj under arbejde med sprøjtepistolen. Omkringsvævende partikler er en fare for sundheden.
- Brug høreværn i sprøjtepistolens arbejdsområde. Sprøjtepistolens støjniveau er ca. 85 dB (A) (PILOT III F) hhv. ca. 83 dB (A) (PILOT III F-MP).
- Ild, åbent lys og rygning er forbudt i arbejdsområdet. Ved sprøjtning med let antændelige materialer (f.eks. lakker, lim) er der forøget fare for eksplosioner og brand.
- Sæt ikke hænder eller andre legemsdele foran sprøjtepistolens dyse under sprøjtning af materialer; dysen står under tryk — fare for legemsbeskadigelse.
- Det er vigtigt at huske at aflaste sprøjtepistolen for alle former for tryk, når arbejdet afsluttes. Ledninger, som efterlades med tryk på, kan springe, og det frigjorte materiale kan forårsage skade på personer i nærheden.

6 Ændre sprøjtebillede

På PILOT III F / III K kan sprøjtebilledet ændres med følgende indstillinger.

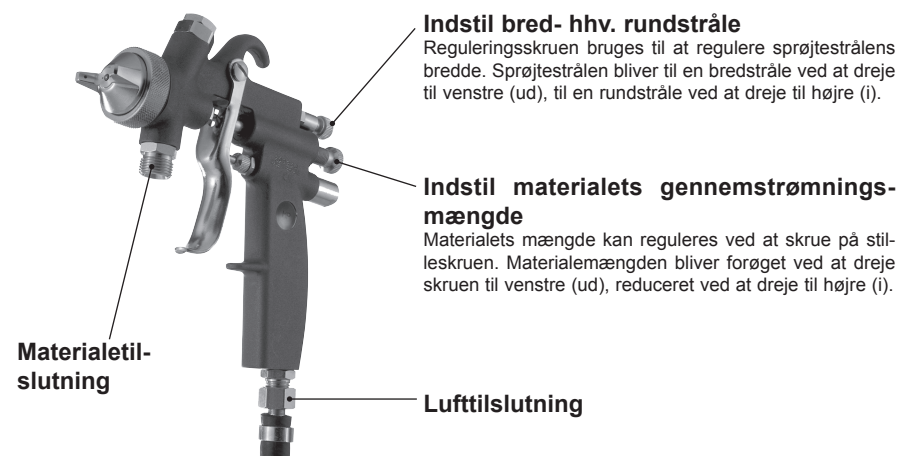

Reguler materialetryk (Udførelser for materialetilslutning):

Materialetrykket kan kun reguleres på pumpen eller på trykbeholderen. Sørg for at overholde producentens anvisninger og sikkerhedshenvisninger.

6.1 Afhjælp mangler ved et sprøjtebillede

Test af sprøjtebillede	Afvigelse	tilstræbte sprøjteresultat nødvendige indstilling
	Sprøjtebilledet for tykt i midten	• indstil bredere sprøjtestråleform
	Sprøjtebilledet for tykt i enderne	• indstil rundere sprøjtestråleform
	Sprøjtebilledet er med temmelig store dråber	• forøg forstøverlufttryk
	Materialepåføringen er meget tynd i sprøjtebilledets midte	• reducer forstøverlufttryk
	Sprøjtebilledet er spaltet i midten	• forøg dysediameter • reducer forstøverlufttryk • forøg materialetryk
	Sprøjtebilledet er meget konvekst	• reducer materialetryk • forøg forstøverlufttryk

7 Fejlsøgning og -afhjælpning



Advarsel

Lufttilførsel til sprøjtepistolen skal altid afbrydes inden enhver omstilling - fare for legemsbeskadigelse.

Skyld	Årsag	Afhjælpning
Pistol drypper	Materialenål eller -dyse snavset eller beskadiget Fjederbøsning (pos. 14) drejet for langt bagud	<ul style="list-style-type: none">• rengør resp. udskift• Skru noget ind (højredrejning)
Stødvis eller flagrende sprøjtestråle	for lidt materiale i materialebeholder Kop hælder for meget under sprøjtningen Materiale dyse løs eller beskadiget Materialet er for tungt til sugetilførsel	<ul style="list-style-type: none">• fyld materiale på• hold mere lige• spænd fast, evt. udskift• fremfør med trykbeholder eller pumpeanlæg
Pistolen blæser i hvilestilling	Ventilfjeder (pos. 17) eller ventiltægle (pos. 16) beskadiget	<ul style="list-style-type: none">• udskift

8 Omstilling / Reparation

Hvis sprøjtebilledet skal ændres ud over de allerede omtalte muligheder, så skal sprøjtepistolen omstilles. Kombinationen af luftkappe, materaledyse og nål, som passer til et sprøjtemateriale, udgør en enhed, som er afstemt efter hinanden - dysesættet. Dysesættet skal altid udskiftes komplet for at fastholde kvaliteten på det ønskede sprøjtebillede.



Advarsel

Luft- og materialetilførsel til sprøjtepistolen skal altid afbrydes inden enhver omstilling - fare for legemsbeskadigelse.



Råd

Brug den eksploderede tegning i begyndelsen af denne betjeningsvejledning under gennemførelse af de arbejdsskridt, som er specificeret i det følgende (side 2).

8.1 Skift materaledyse og luftkappe

1. Skru overløbermøtrikken (pos. 2) af.
2. Tag luftkappen (pos. 3) af.
3. Skru materaledyse (pos. 4) ud af pistolkrop (pos. 5) med en skruenøgle vidde 12.

Montage af det nye dysesæt og de andre komponenter sker i omvendt rækkefølge.

8.2 Skift materialenål

1. Skru fjederbøsning (pos. 14) af.
 2. Fjern fjederen (pos. 13).
 3. Træk materialenål (pos. 10) ud af pistolkrop.
- Montagen sker i omvendt rækkefølge. Nålens indstillingsmål er 76,5 mm fra nålespiden til medbringerbøsningen (pos. 11).

8.3 Udskift utæt nålepakning

1. Fjern materialenål som beskrevet i 8.2.
 2. Skru propbøsning (pos. 23) ud af pistolkrop.
 3. Fjern nålepakning (pos. 24).
- Montagen sker i omvendt rækkefølge



Råd

Den nålepakning, som er taget ud af pistolen, må ikke sættes i igen, da man ellers ikke kan være sikker på en funktionssikker pakning



Råd

Alle bevægelige og glidende komponenter (bortset fra materialenålen) skal inden monteringen i pistolkroppen smøres med en syrefri fedt, som ikke danner harpiks.

9 Rengøring

Pistolen behøver ikke at blive skilt ad for at blive gjort ren. Den PTFE-belagte pistolkrop rengøres med en klud.

1. Fyld den rensede materialebeholder / kop / sugesug hhv. den rensede materialetrykbeholder med et rengøringsmiddel, som kan bruges sammen med det sprøjtede materiale.
2. Aktiver sprøjtepistolen.
3. Vent med at stoppe sprøjtepistolen, til der kommer klar rengøringsmiddel ud af dysen.

Hele systemet bør nu gøres trykfrit, indtil pistolen skal bruges igen. Sprøjtepistolen må kun rengøres med rengøringsmidler, som producenten af det sprøjtede materiale anbefaler, og som ikke indeholder følgende stoffer:

- halogene kulbrinter (f.eks. 1,1,1, triklorætan, metylklorid osv.)
- syrer og syreholdige rengøringsvæsker
- regenererede rengøringsmidler (såkaldte rensedyndere)
- lakfjernere.

De ovennævnte stoffer forårsager kemiske reaktioner på galvaniserede komponenter og resulterer i korrosionsskader.

Sprøjtepipistolen skal renses

- inden hvert skift af farve og materiale
- mindst 1 gang om ugen
- flere gange om ugen, hvis det er nødvendigt af hensyn til sprøjtemidlet, og afhængig af hvor snavset den er.

Fulstændig rengøring

1. Skil sprøjtepipistolen ad
2. Rens luftkappen og materialedysen med en pensel og renssevæske.
3. Rens alle andre komponenter og pistolkroppen med en blød klud og renssevæske.

Giv følgende dele en tynd film af fedt:

- nålefjeder
- alle glidende dele og lejesteder

De bevægelige, interne dele skal smøres med fedt mindst 1 gang om ugen. Fjedrene skal altid være dækket af et tyndt lag smørefedt. Brug altid smørefedt, som er uden indhold af syre og harpiks, og en pensel. Pistolen samles i omvendt rækkefølge.



Bemærk

Brug ikke hårde, skarpe eller spidse genstande til at rengøre sprøjtepipistolen med. WALTHER påtager sig ikke noget ansvar for skader som følge af forkert rengøring.

10 Bortskaffelse

Rense- og hjælpepestoffer såvel som sprøjtemedier skal bortskaffes iht. lokale, nationale og internationale love og direktiver.



Advarsel

Man skal især være opmærksom på de instruktioner, som producenterne af sprøjte- og rensmidler giver. Uagtsom bortskaffelse af materiale frembyder en alvorlig trussel mod menneskers og dyrs helbred.

11 Tekniske data

PILOT III F			
Nettovægt	590 g	Trykkræde: maks. indgangslufttryk maks. materialetryk	8 bar 8 bar
Luftkappe*	Højtryksskappe	Dyseudstyr efter valg: • 0,5 • 0,8 • 1,0 • 1,2 • 1,5 • 1,8 • 2,0 • 2,5 • 3,0 • 3,5 mm ø	
maks. driftstemperatur	43 °C	Støjniveau (målt i ca. 1 m afstand til sprøjtepipistolen)	85 dB (A)
Tilslutninger: Forstøverluft Materialetilgang	1/4" 3/8"		
*Andre luftkapper på forespørgsel.			

PILOT III F-MP			
Nettovægt	590 g	Trykkræde: maks. indgangslufttryk maks. sprøjtelufttryk maks. materialetryk	3,3 bar 1,4 bar 8 bar
Luftkappe	Mediumtryksskappe	Dyseudstyr efter valg: • 0,5 • 0,8 • 1,0 • 1,2 • 1,5 • 1,8 • 2,0 • 2,5 mm ø	
maks. driftstemperatur	43 °C	Støjniveau (målt i ca. 1 m afstand til sprøjtepipistolen)	83 dB (A)
Tilslutninger: Forstøverluft Materialetilgang	1/4" 3/8"		

PILOT III K			
Nettovægt	590 g	Trykkræde: maks. indgangslufttryk maks. materialetryk	8 bar 8 bar
Luftkappe	Højtryksskappe	Dyseudstyr efter valg: 1,0 • 1,5 mm ø	
maks. driftstemperatur	43 °C	Støjniveau (målt i ca. 1 m afstand til sprøjtepipistolen)	85 dB (A)
Tilslutninger: Forstøverluft Materialetilgang	1/4" 3/8"		

Luftforbrug:

Forstøver- lufttryk	PILOT III F 4-huls-luftkappe		PILOT III F-MP Mediumtryksluftkappe		PILOT III K Højtryksluftkappe	
	Rundstråle	Bredstråle	Rundstråle	Bredstråle	Rundstråle	Bredstråle
1 bar	160 l/min	260 l/min	140 l/min	190 l/min	200 l/min	270 l/min
2 bar	220 l/min	320 l/min	190 l/min	270 l/min	275 l/min	380 l/min
3 bar	290 l/min	370 l/min	230 l/min	330 l/min	325 l/min	450 l/min
4 bar	300 l/min	410 l/min	260 l/min	390 l/min	375 l/min	525 l/min
5 bar	320 l/min	450 l/min	290 l/min	405 l/min	400 l/min	575 l/min
6 bar	380 l/min	490 l/min	300 l/min	425 l/min	450 l/min	625 l/min

Vi forbeholder os retten til tekniske ændringer.

Das WALTHER PILOT-Programm

- Hand-Spritzpistolen
- Automatik-Spritzpistolen
- Niederdruck-Spritzpistolen (System HVLP)
- Zweikomponenten-Spritzpistolen
- Materialdruckbehälter
- Drucklose Behälter
- Rührwerk-Systeme
- Airless-Geräte und Flüssigkeitspumpen
- Materialumlaufsysteme
- Kombinierte Spritz- und Trockenboxen
- Absaugsysteme mit Trockenabscheidung
- Absaugsysteme mit Nassabscheidung
- Trockner
- Zuluft-Systeme
- Atemschutzsysteme und Zubehör



Die Beschichtungs-Experten

WALTHER Spritz- und Lackiersysteme GmbH
Kärntner Str. 18-30 • D-42327 Wuppertal
Tel.: 0202 / 787-0 • Fax: 0202 / 787-2217
www.walther-pilot.de
E-mail: info@walther-pilot.de

